



Л. А. Кузнецова

ТЕХНОЛОГИЯ

РУЧНОЙ ТРУДА

Рабочая тетрадь

1

КЛАСС

Часть 1







Условные обозначения

! — Внимание

? — Подумай

 — Обрисовать

 — Вырезать

 — Склеить

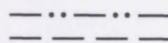
 — Согнуть

 — Перевернуть на обратную сторону

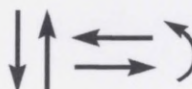
 — Направление сгибания

1, 2, 3... — Порядок выполнения действий

2-е издание

Рабочая тетрадь входит в состав учебно-методического комплекта по ручному труду, предназначенного для детей с ограниченными возможностями здоровья и реализующего требования адаптированной основной общеобразовательной программы в предметной области «Технологии» в соответствии с ФГОС образования обучающихся с интеллектуальными нарушениями.

Тетрадь содержит задания (текстовые и графические), которые соответствуют логике учебника и могут выполняться школьниками самостоятельно и под руководством учителя. Данное учебное пособие помогает обучающимся лучше понять, повторить и закрепить материал учебника, потренироваться в выполнении заданий разной степени сложности.

ISBN 978-5-09-053088-0(1)
ISBN 978-5-09-053089-7(общ.)

© Издательство «Просвещение», 2017
© Художественное оформление.
Издательство «Просвещение», 2017
Все права защищены

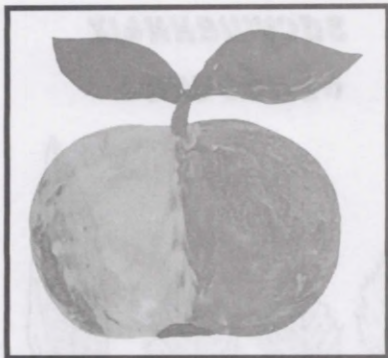

Аппликация из пластилина «Яблоко»

БИБЛИОТЕКА
КГБОУ
«Красноярская школа №5»

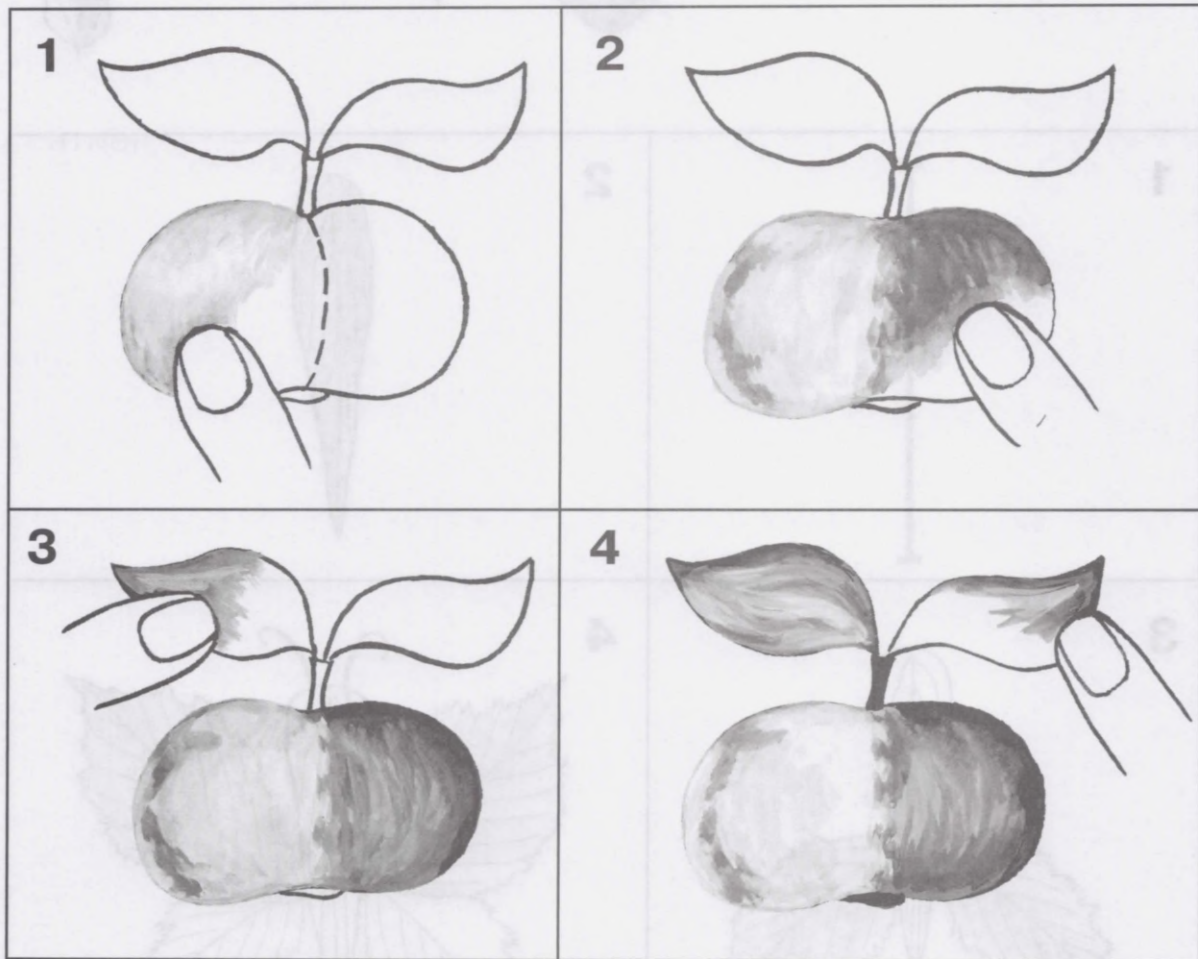

! Выполни это задание по рабочему листу 1 (с. 55).



Аппликация из засушенных листьев вяза «Бабочка»

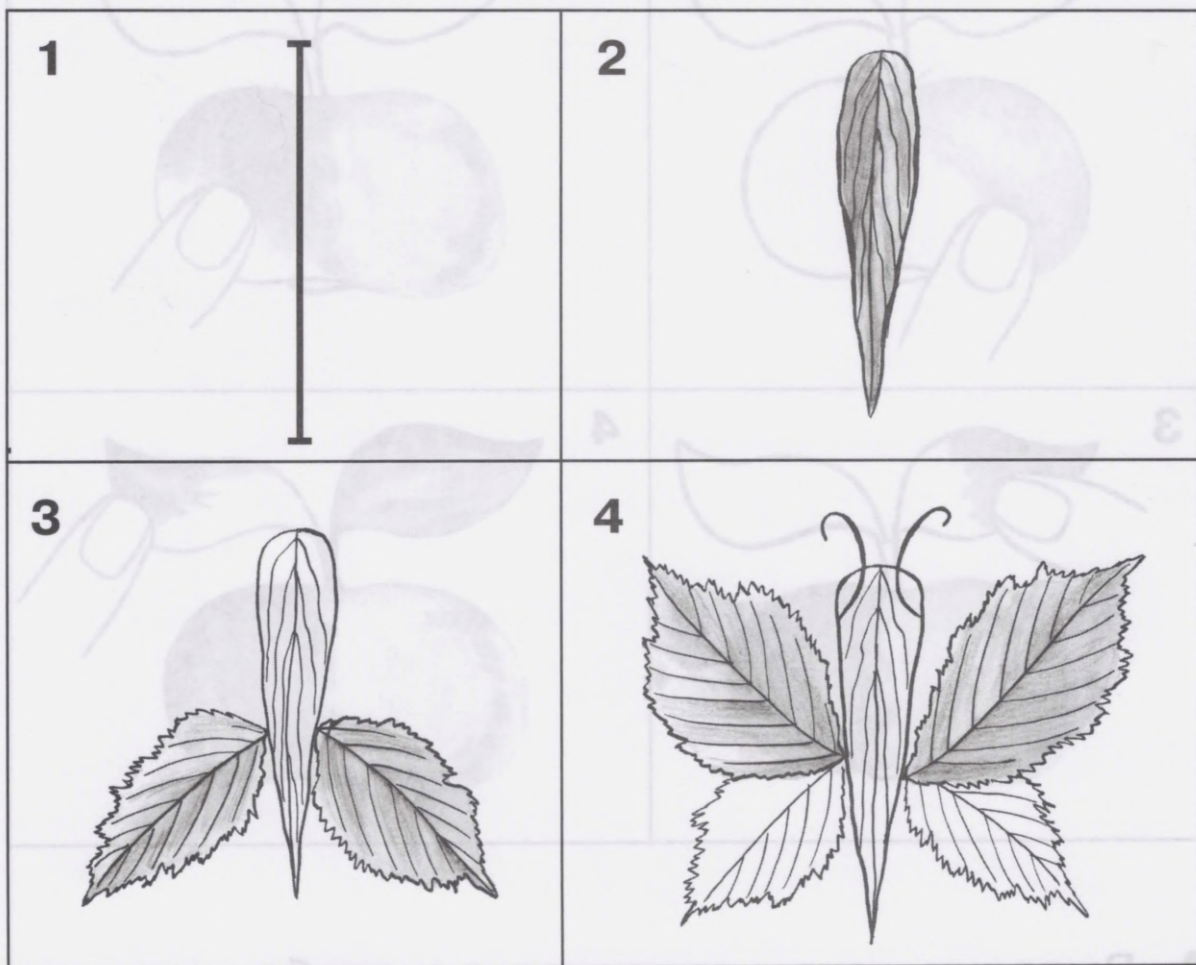

Задание: Сделай аппликацию «Бабочка».

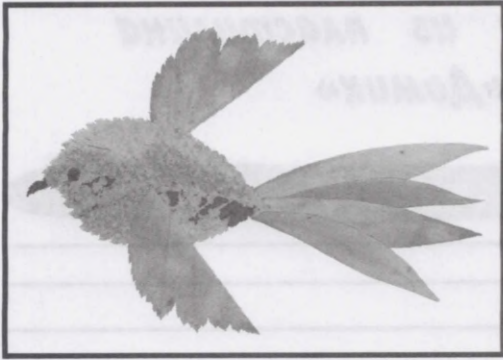

Аппликация из засушенных листьев вяза «Птица»

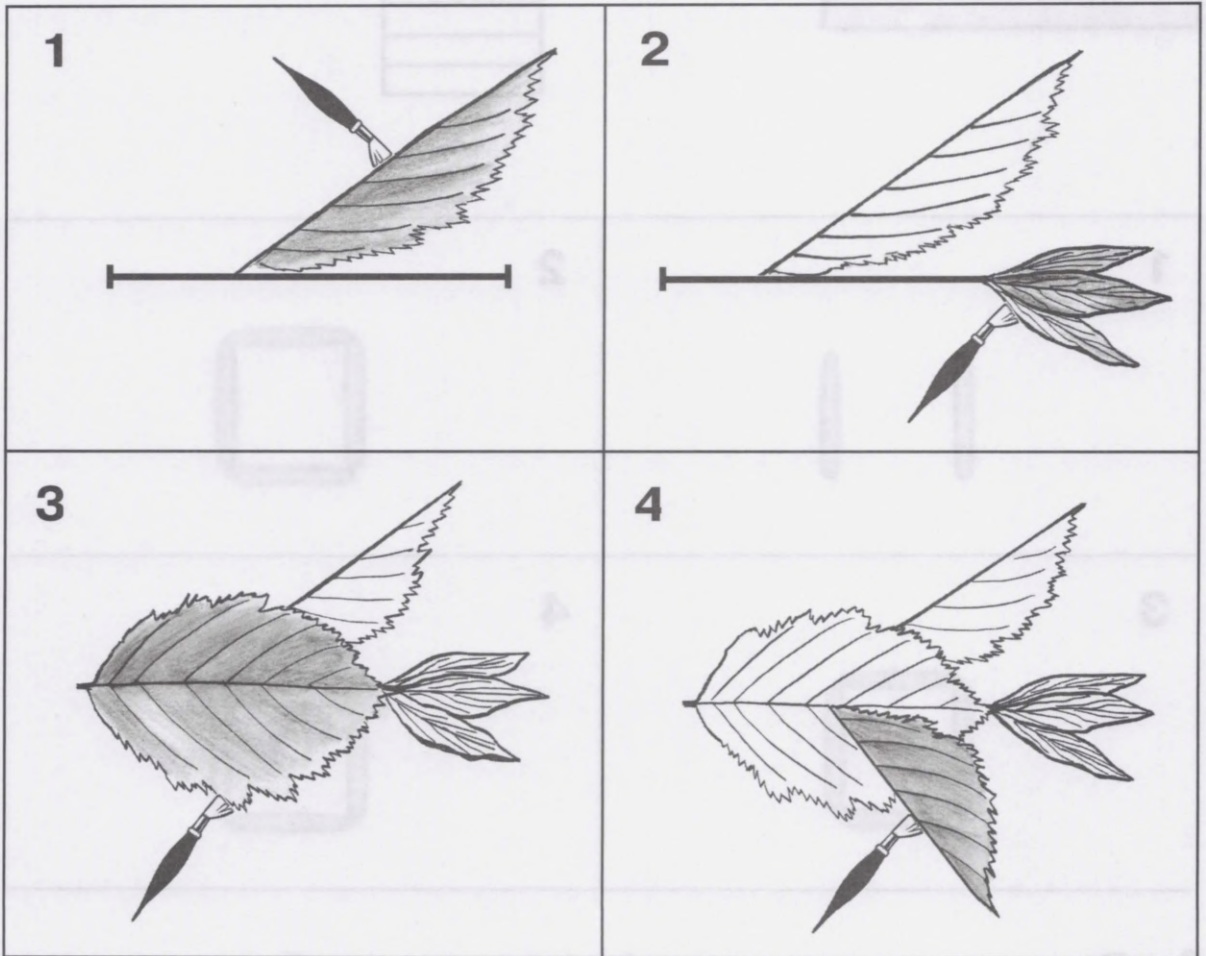
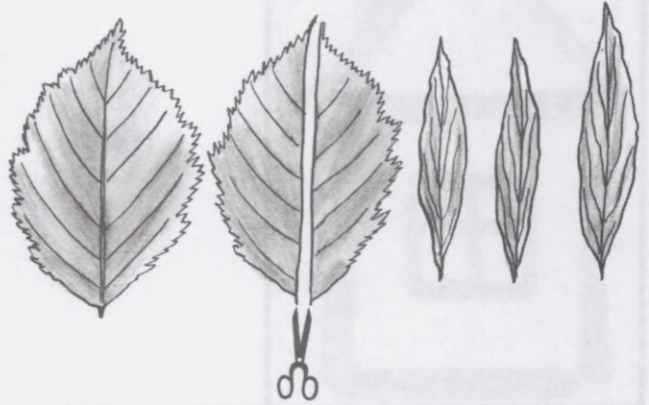

Задание: Сделай аппликацию «Птица».

Барельеф из пластилина «Домик»

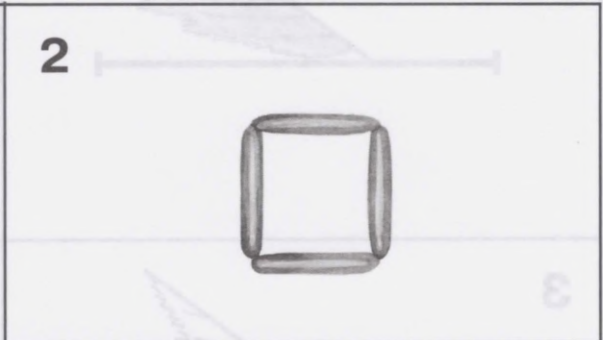
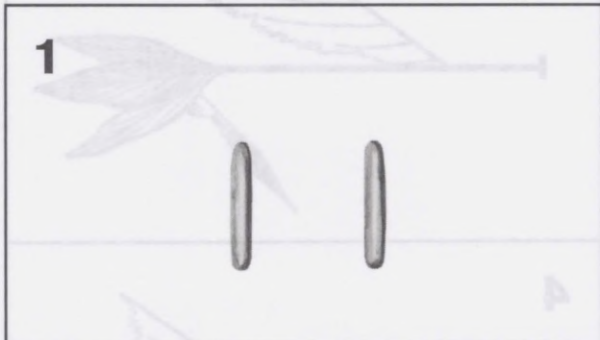
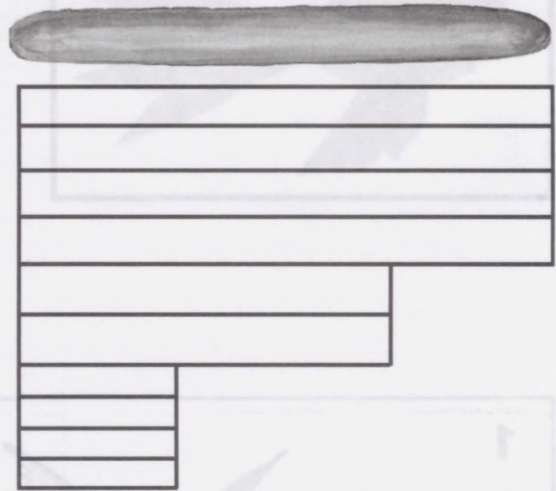

! Выполни это задание по рабочему листу 2 (с. 55).

Барельеф из пластилина «Ёлочка»

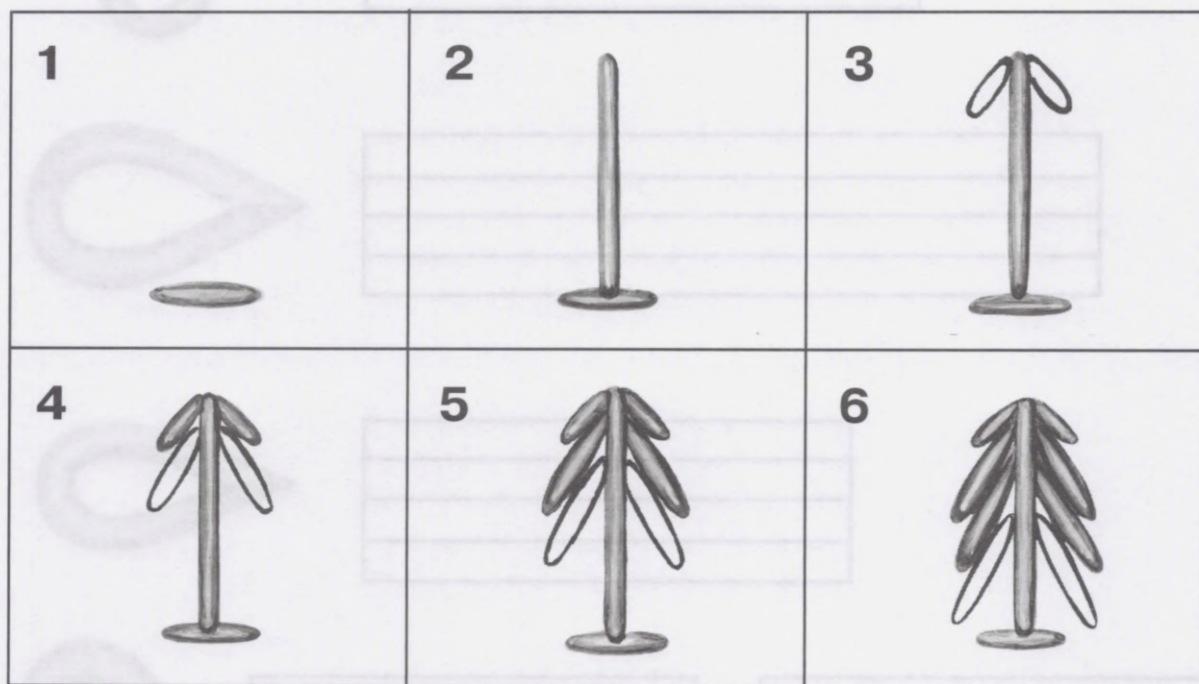
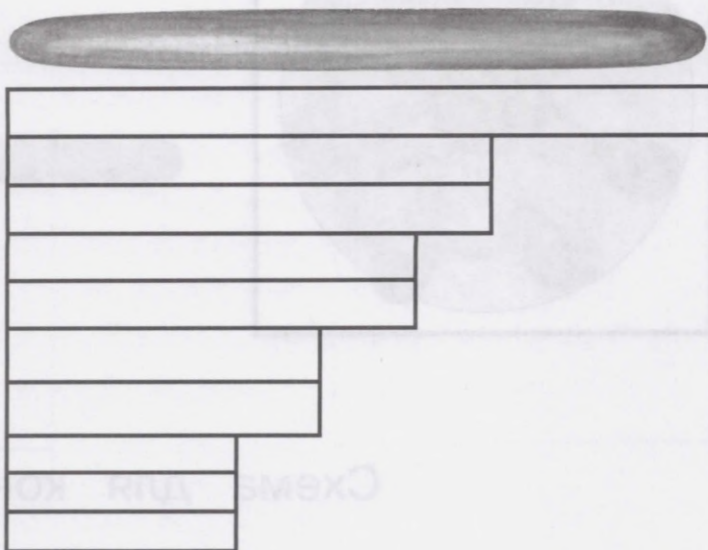

! Выполни это задание по рабочему листу 2 (с. 55).

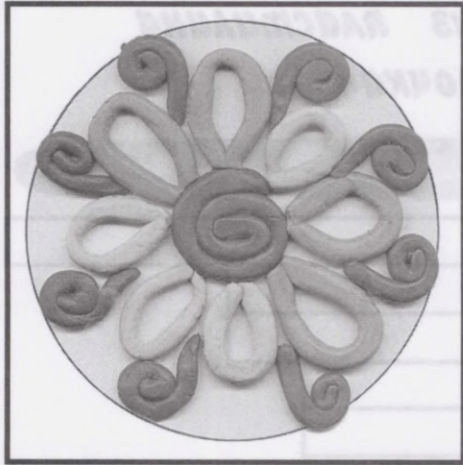

Барельеф из пластилина «Орнамент»



Схема для контроля

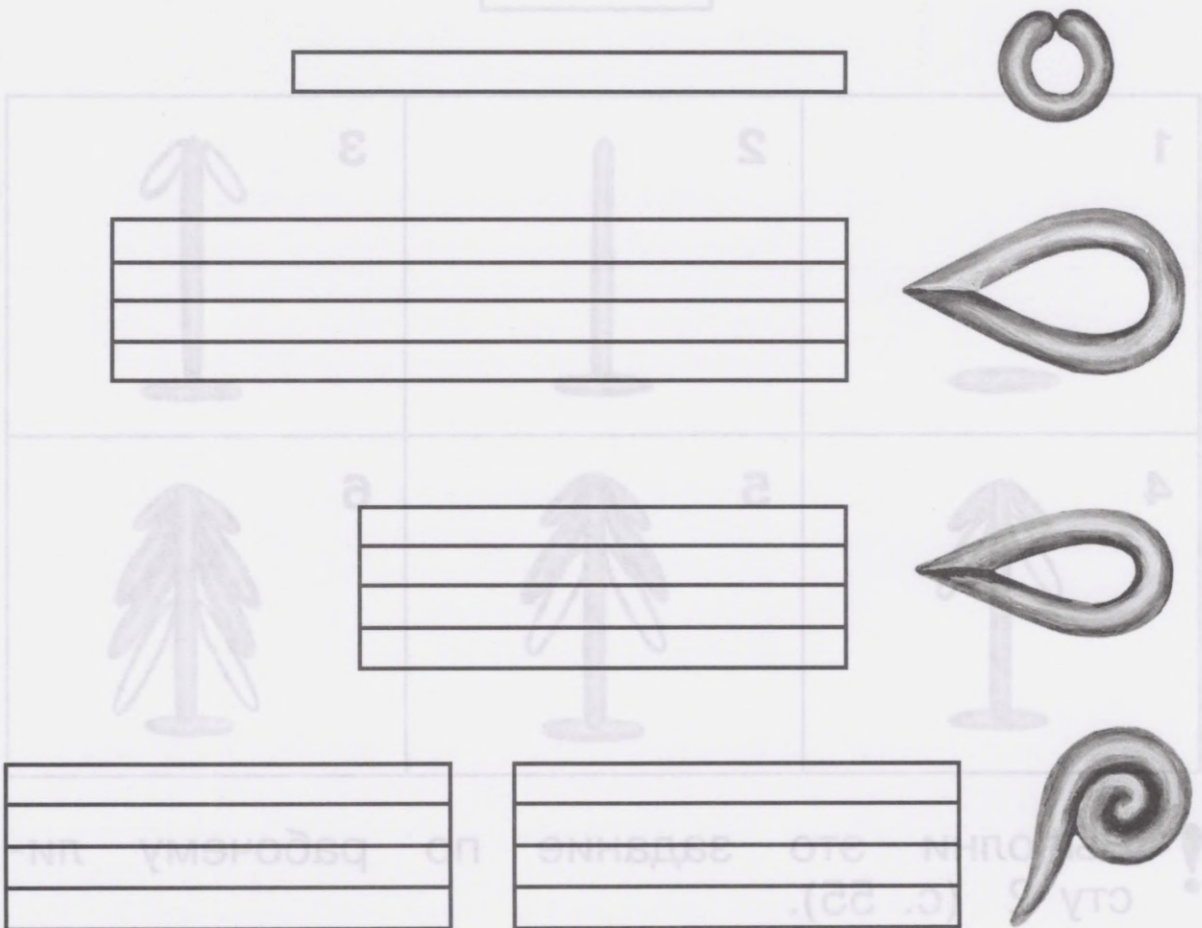

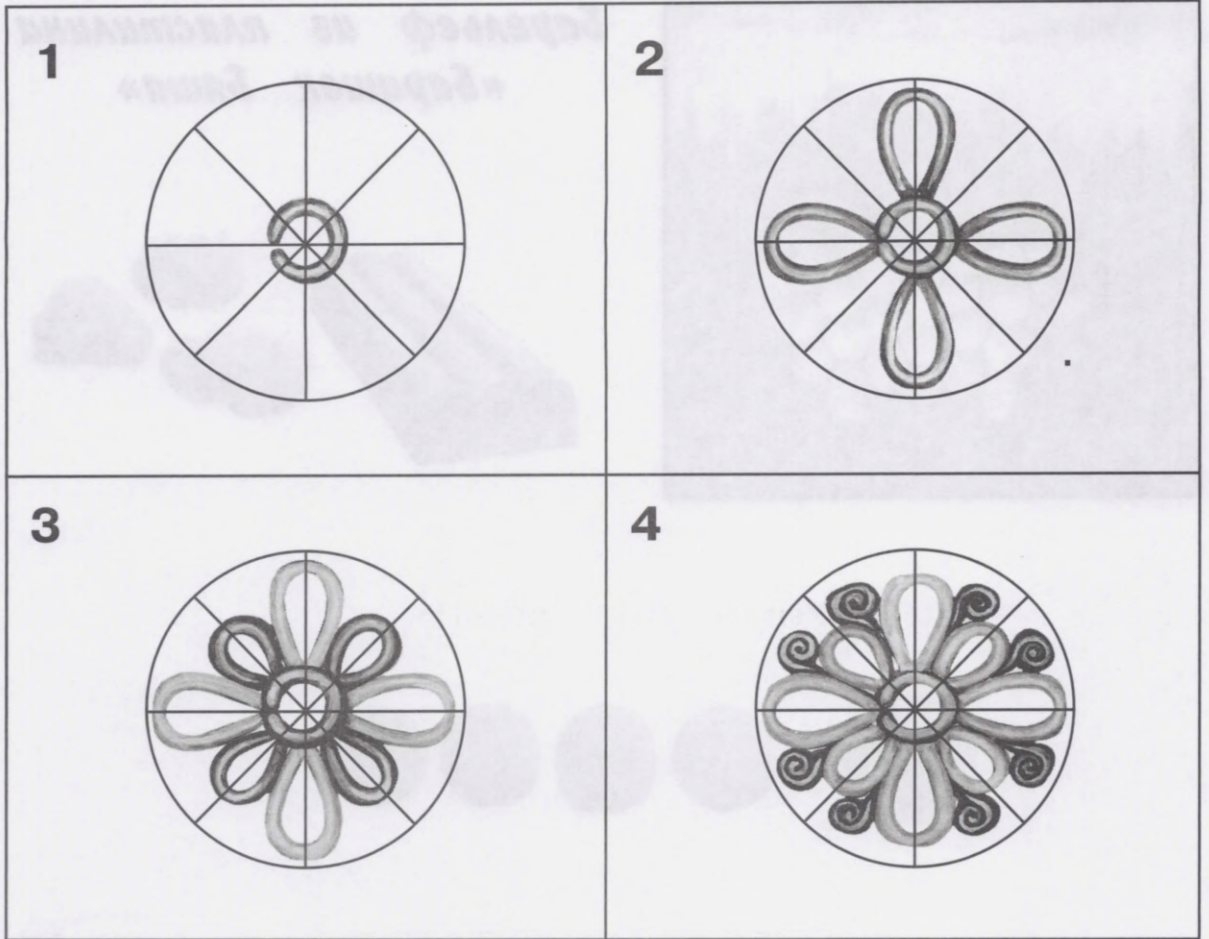

! Выполни это задание по рабочему листу 3 (с. 57).

Барельеф из пластилина
«Барашек Бяша»

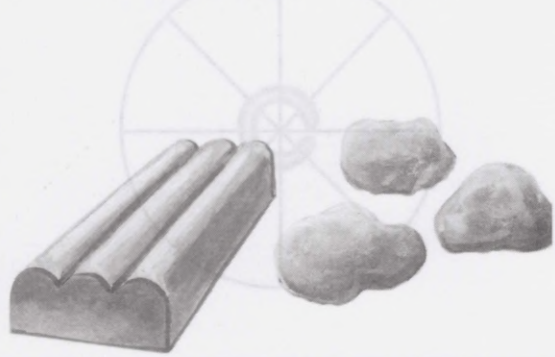

4

8



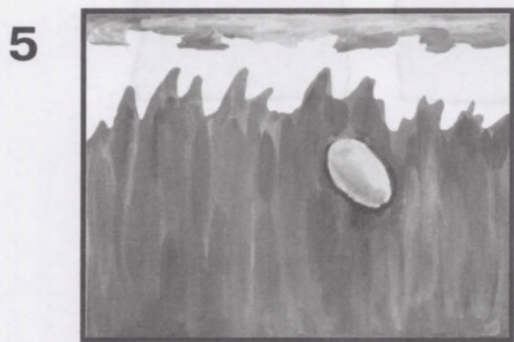
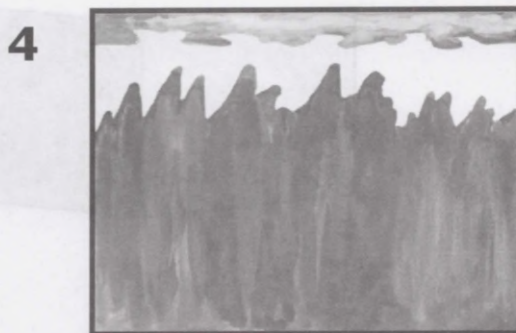
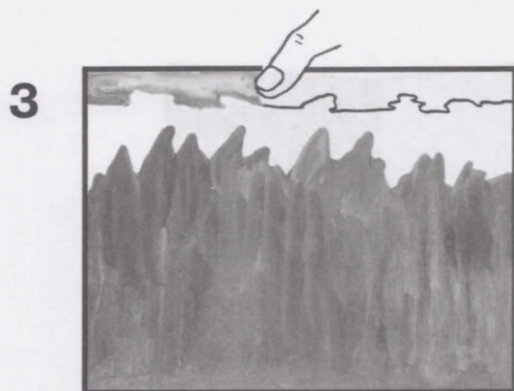
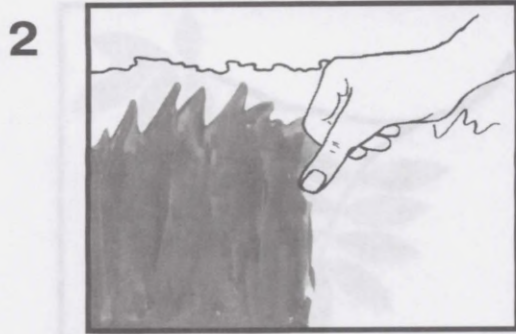
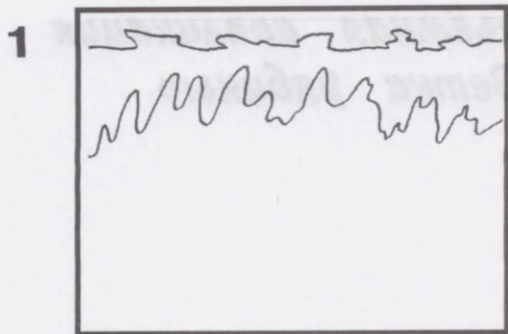

! Выполни это задание по рабочему листу 4 (с. 57).



Полуобъёмная аппликация «Ветка рябины»

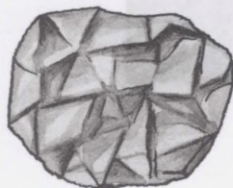
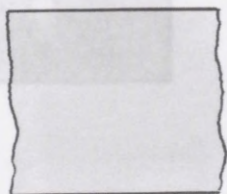
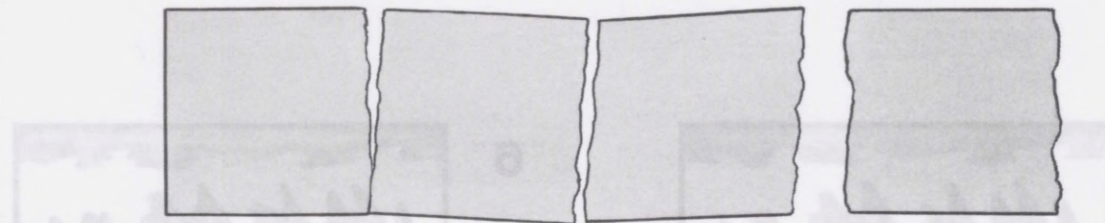
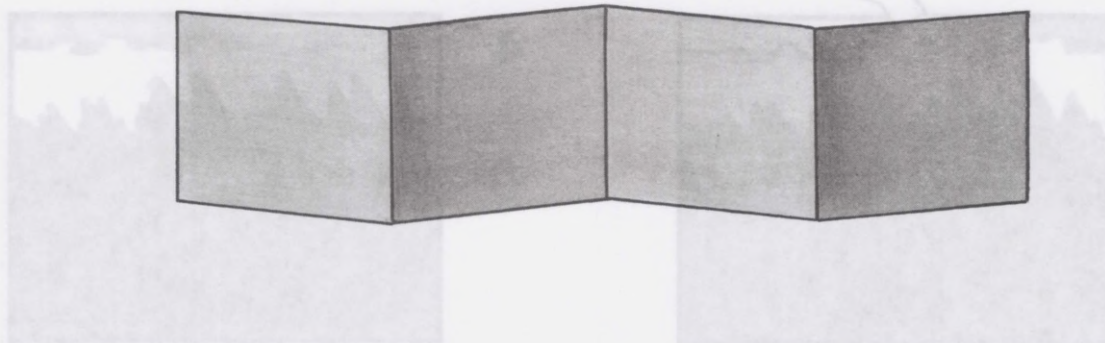

Задание: Сделай ягодки для этой аппликации!

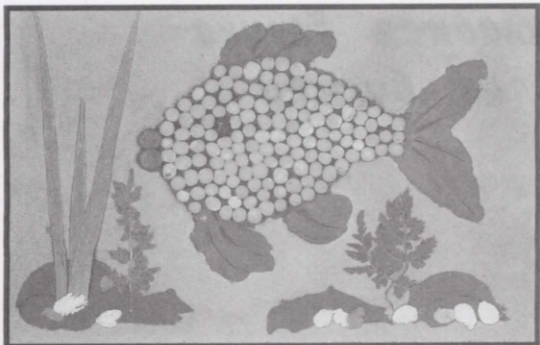

Аппликация из пластилина и гороха «Рыбка»

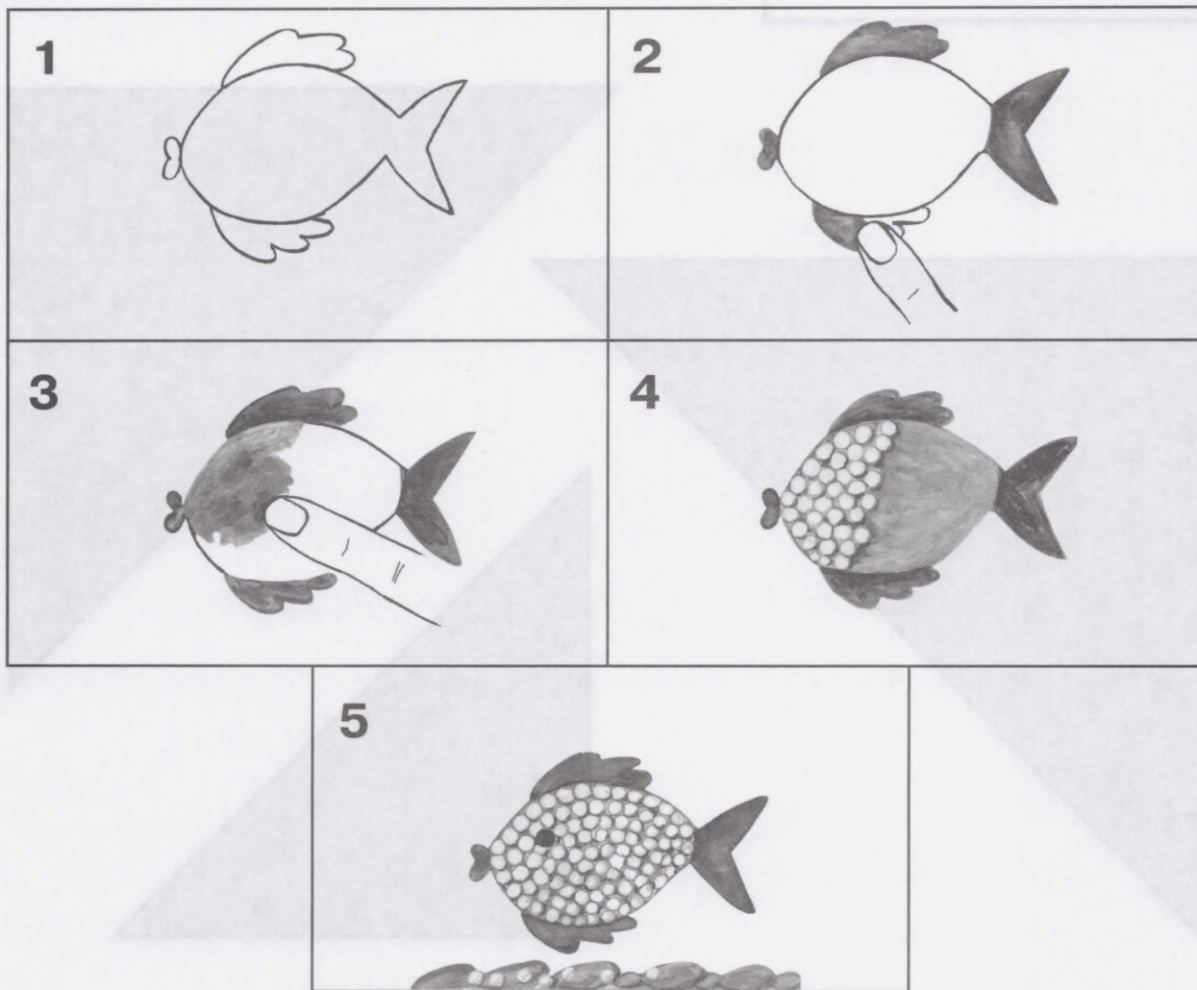

Задание: Сделай аппликацию «Рыбка».

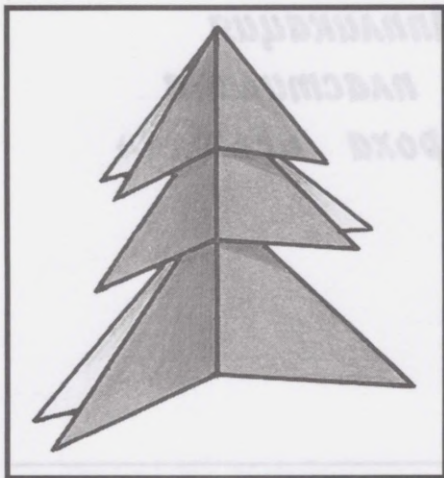

Складная ёлочка из бумаги

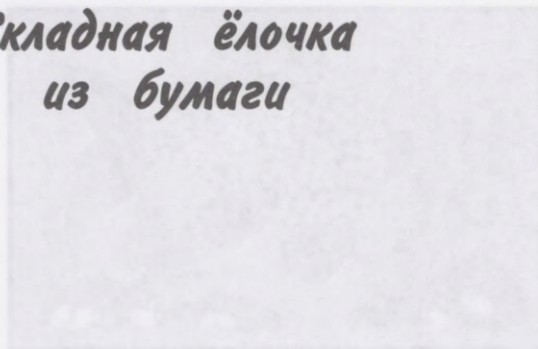

Задание: Найди большой, средний и маленький треугольник.

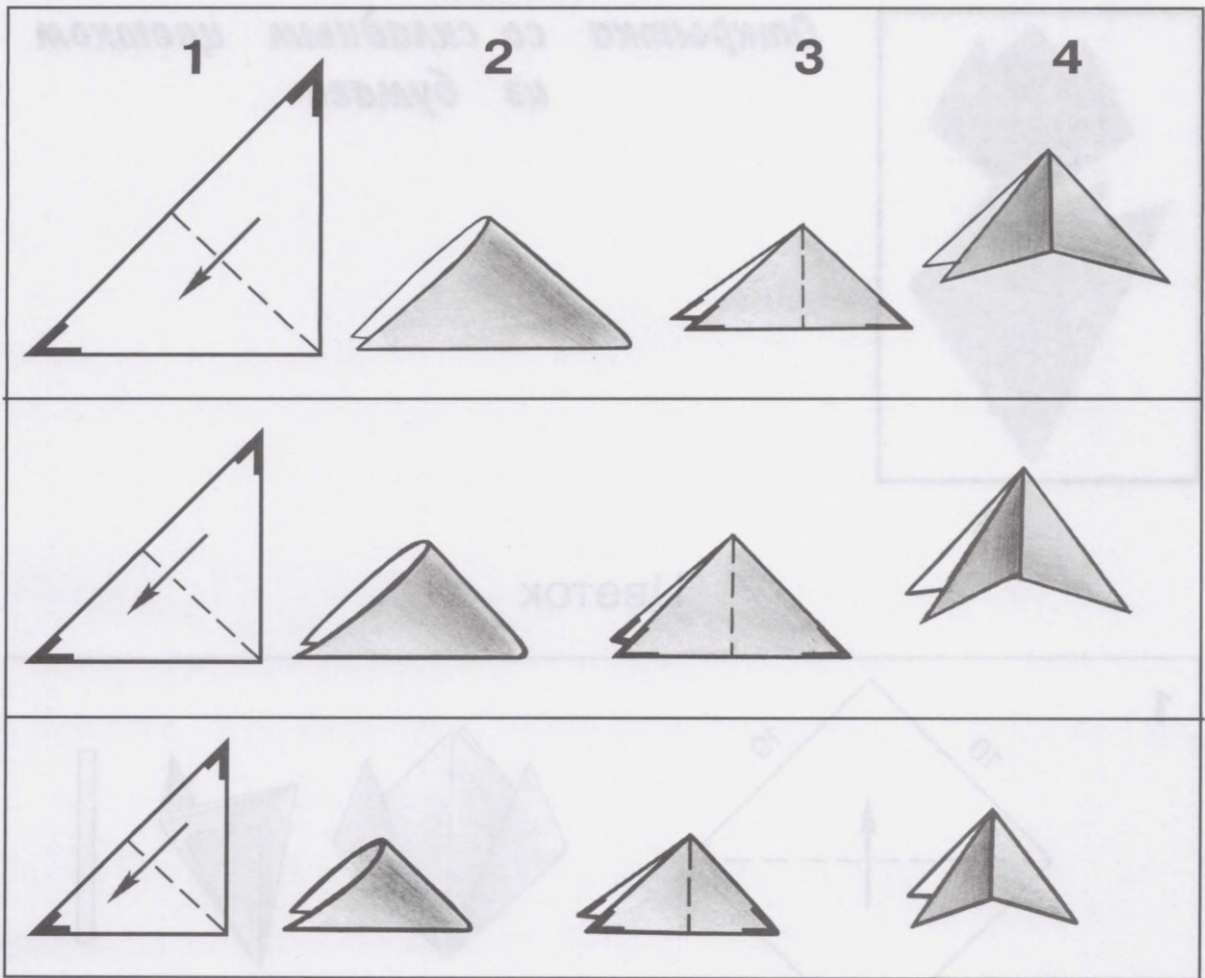

Сборка ёлочки

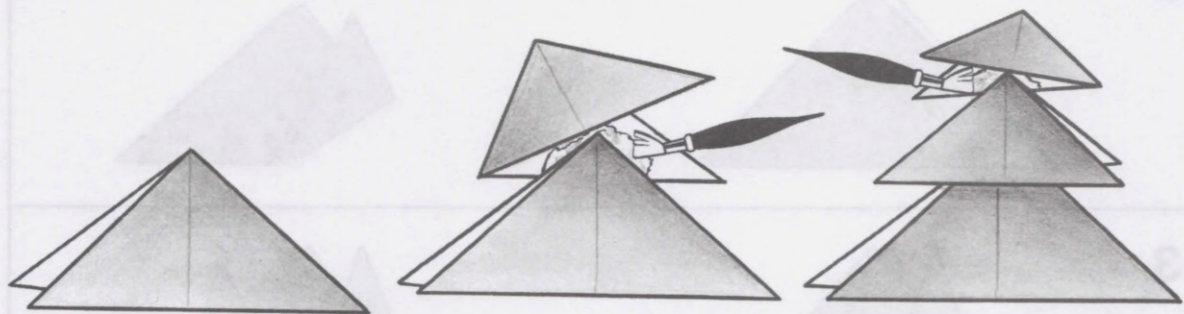

Задание: Сложи из бумаги «Ёлочку».

Открытка со складным цветком из бумаги

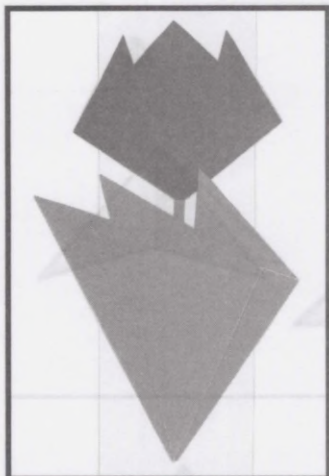

Цветок



1

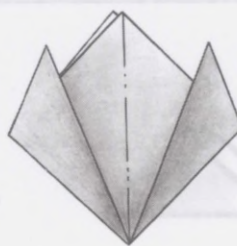
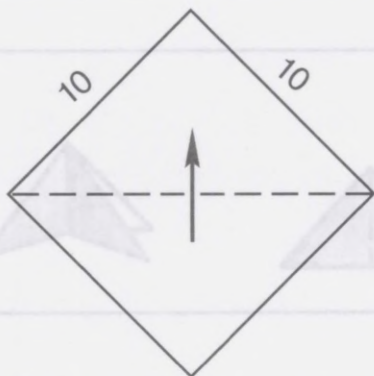

2

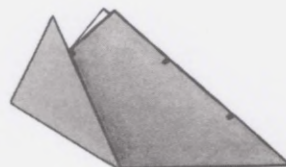
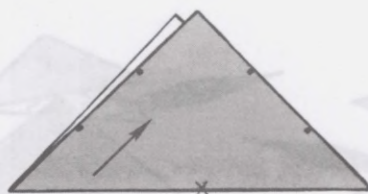

3



Стебель

4

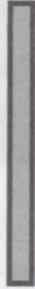
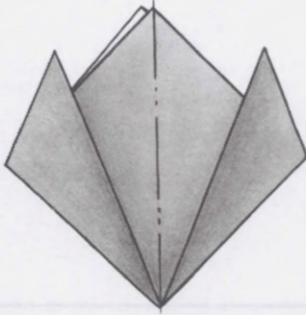

Открытка

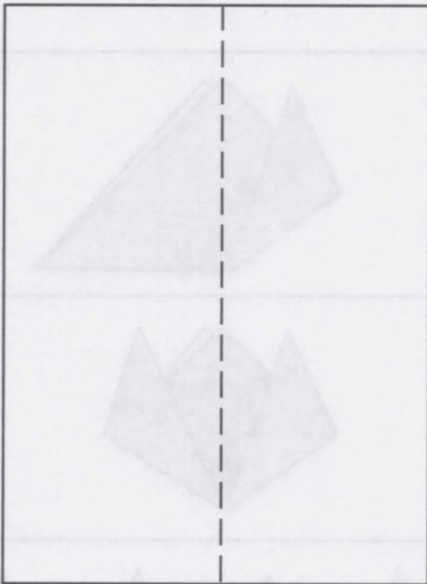

Задание: Сделай эту открытку.



Открытка со складной фигуркой из бумаги «Кошечка»

Голова

1		
2		
3		
4		

Туловище

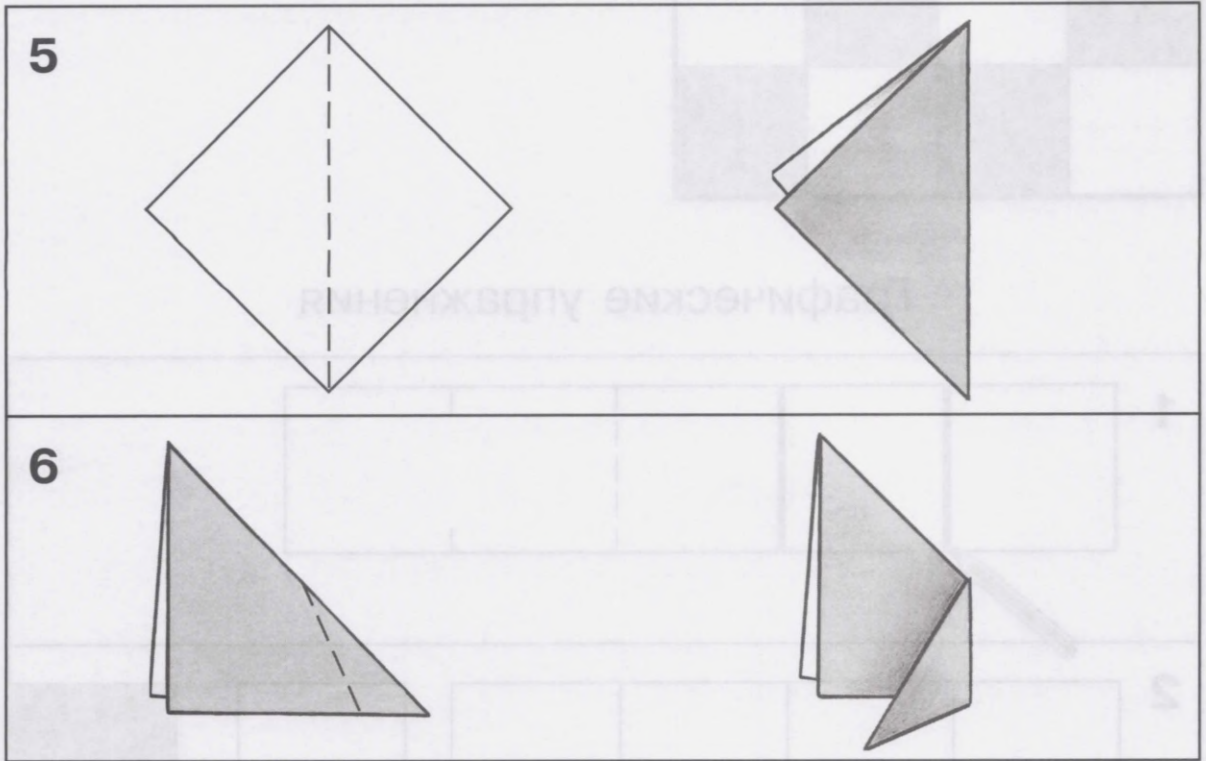

Открытка

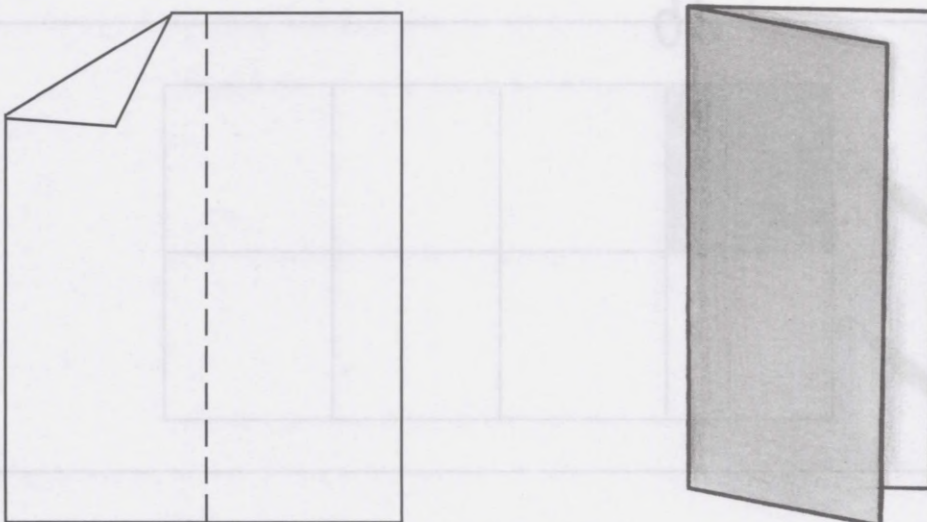

Задание: Сделай эту открытку.

Орнамент из квадратов

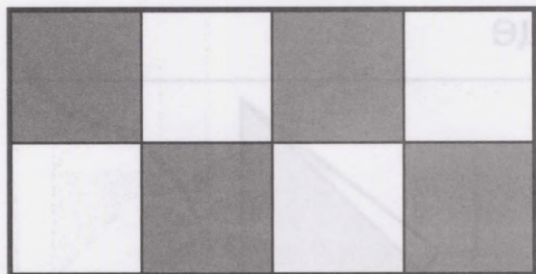

Графические упражнения

1

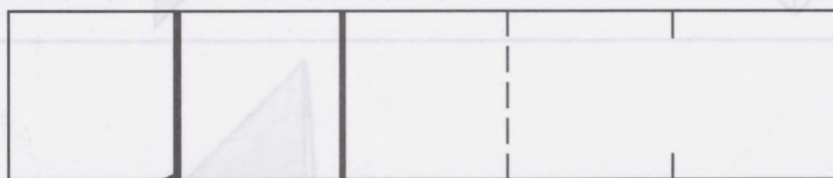

2

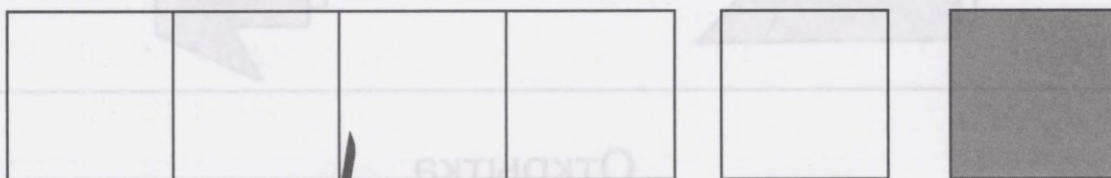

3

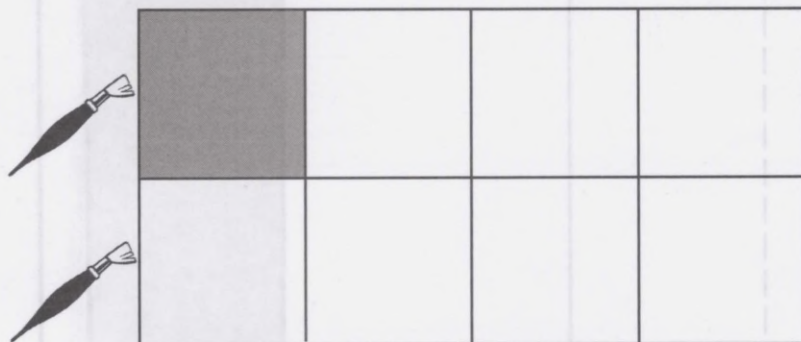

! Выполни это задание по рабочему листу 6 (с. 61).

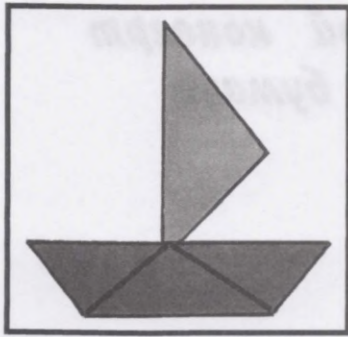

*Парусник
из треугольников*

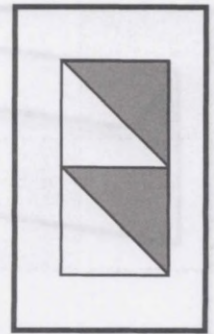

*Орнамент
из треугольников*

Графическое упражнение

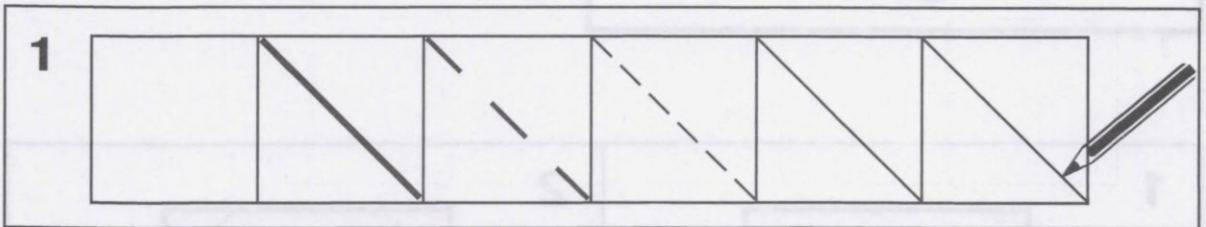

Разметка квадратов
по шаблону

Разметка
треугольников
по шаблону

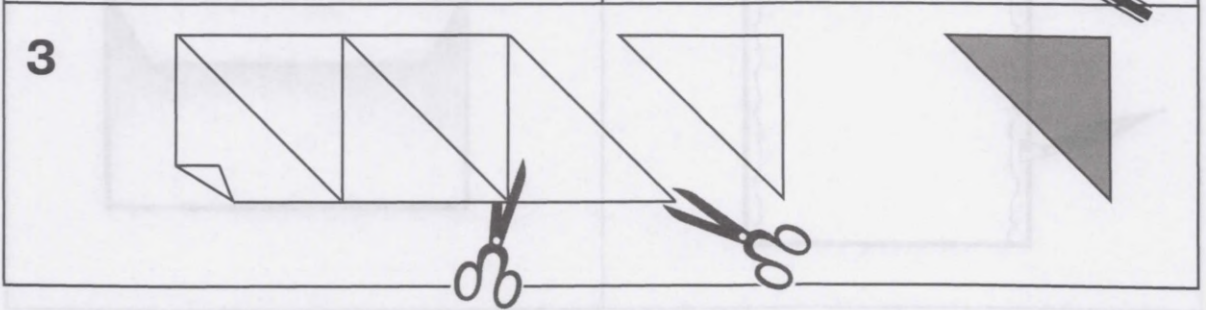
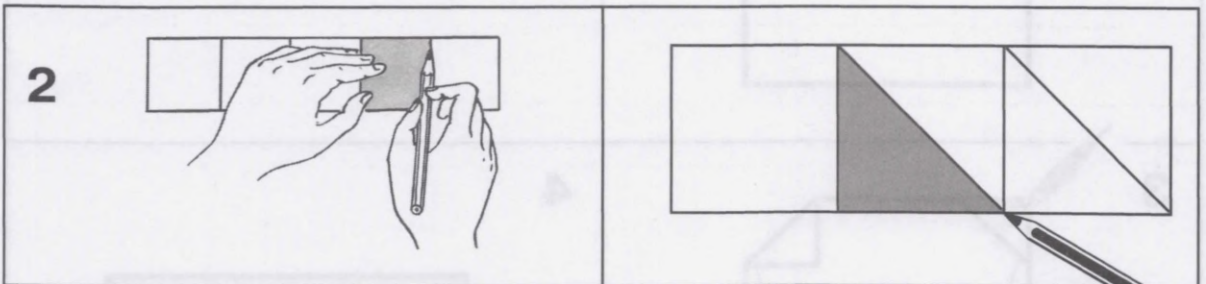

! Выполни это задание по рабочему листу 7 (с. 61).

Складной конверт из бумаги

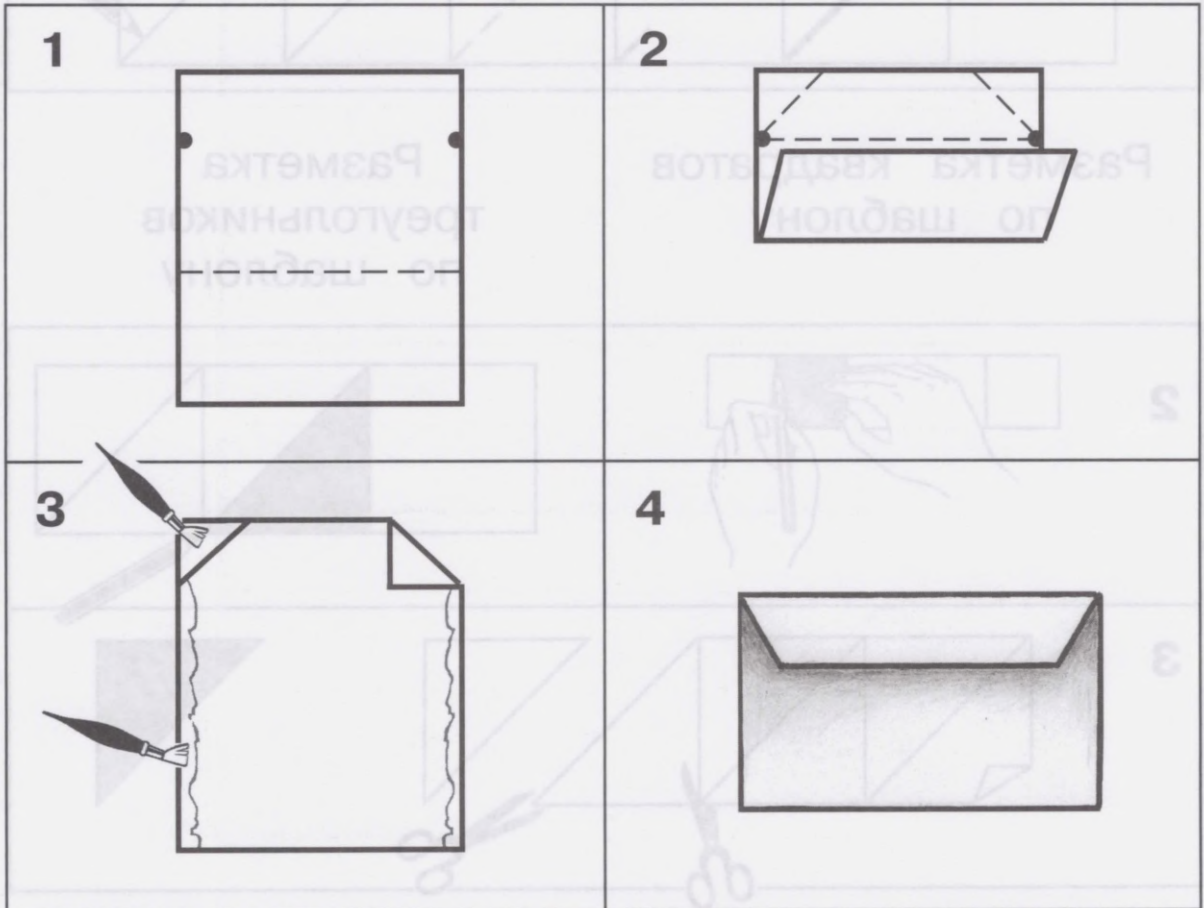
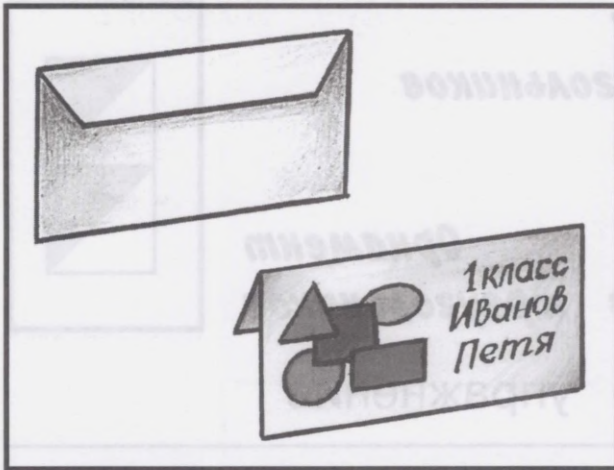

Задание: Сложи конверт.

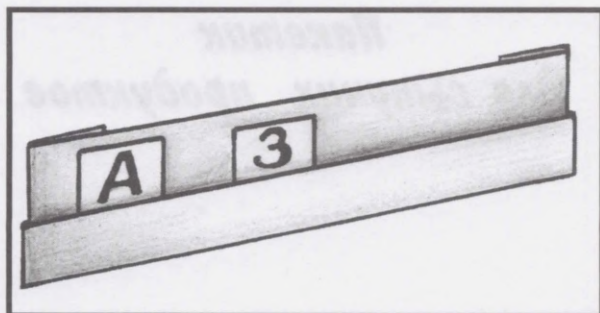

Наборное полотно

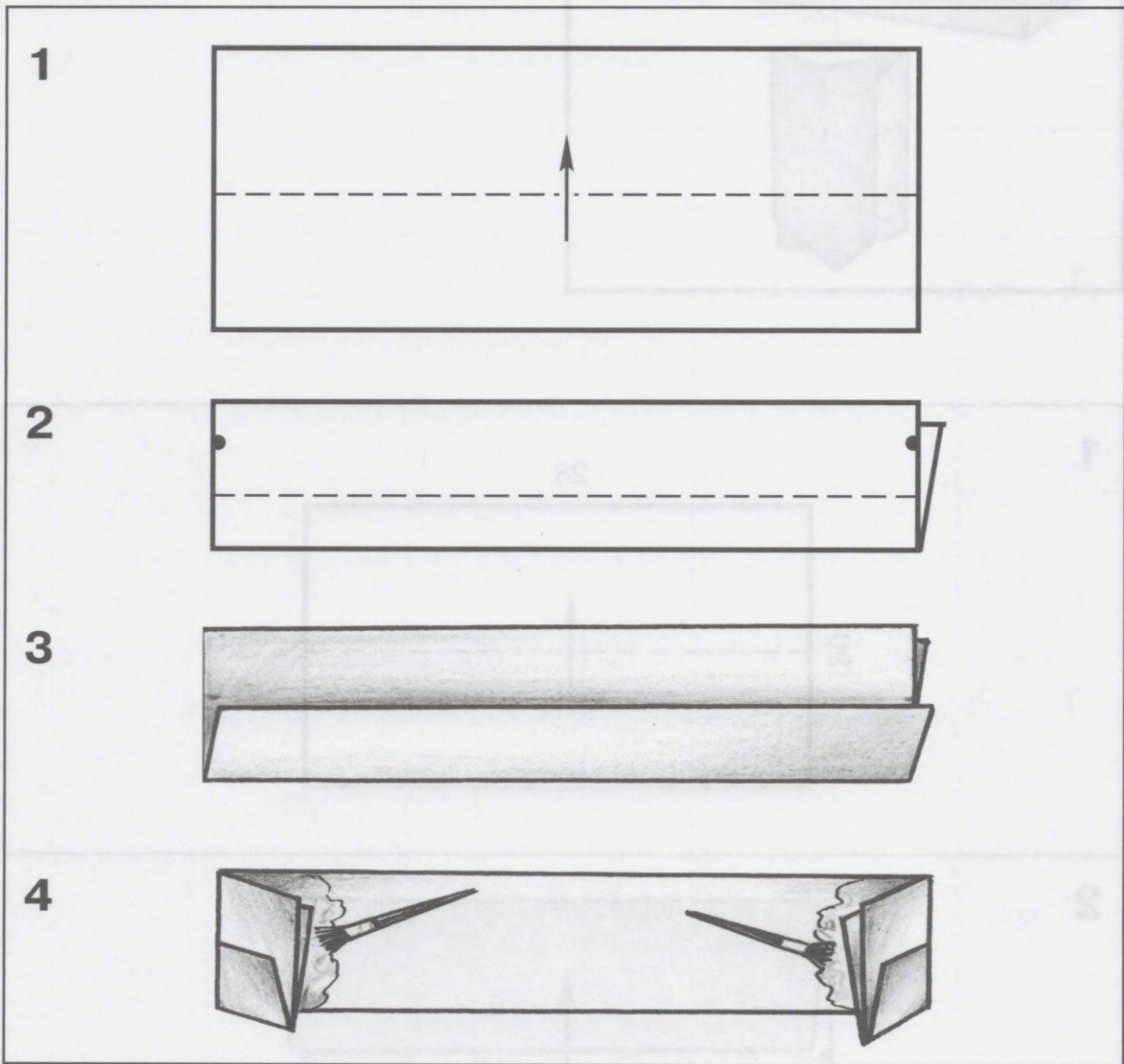
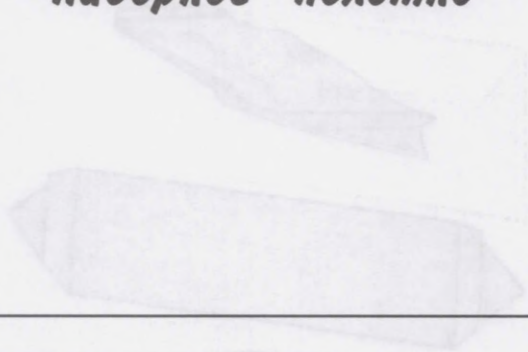

Задание: Сложи из бумаги наборное полотно.

**Пакетик
для сыпучих продуктов**

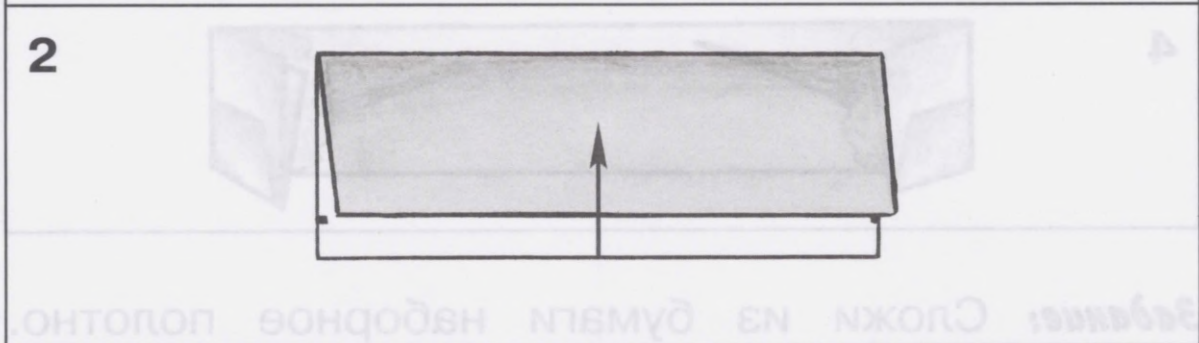
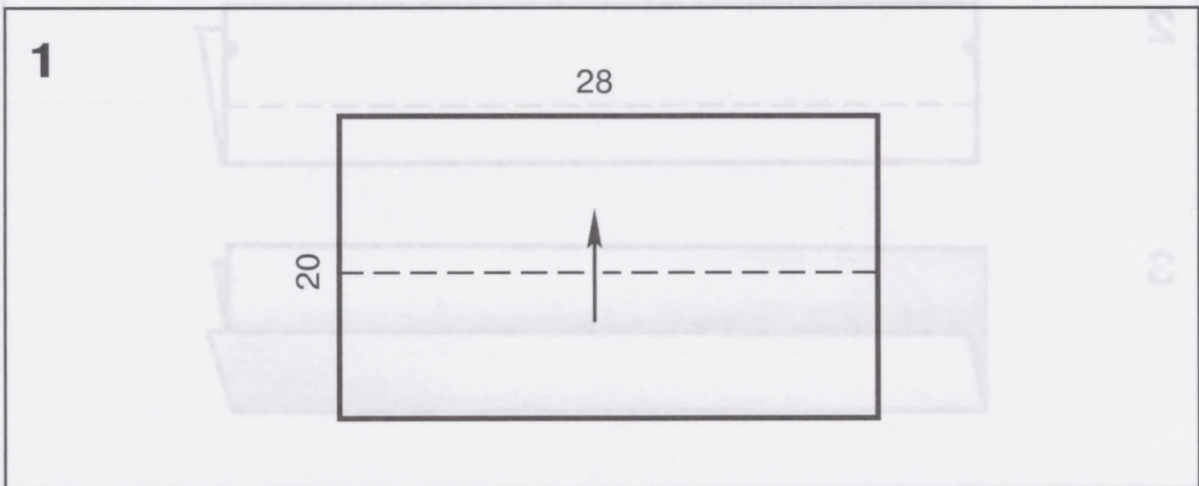
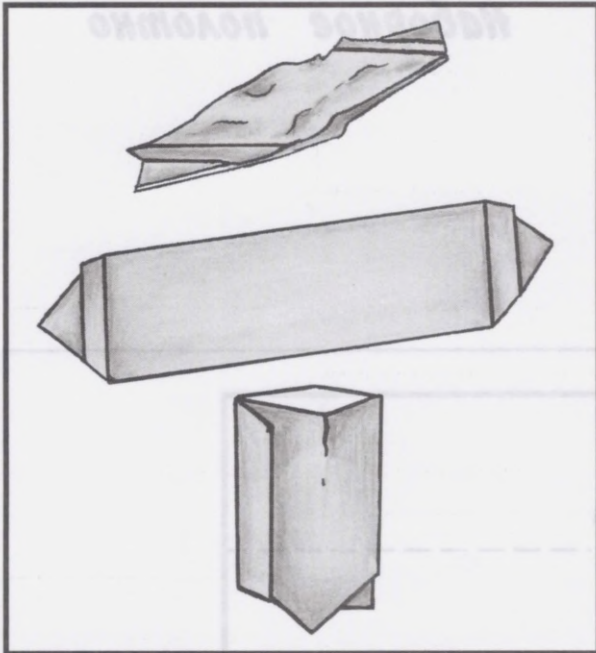

3

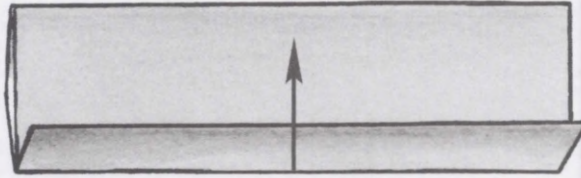

4

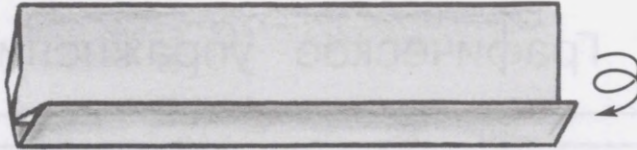

5

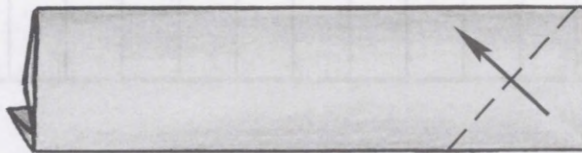

6

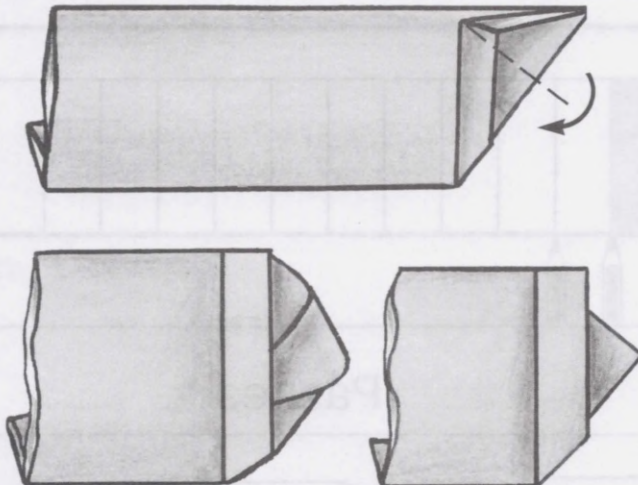

Задание: Сложи такой же пакетик.

Бумажный фонарик



Графическое упражнение

1

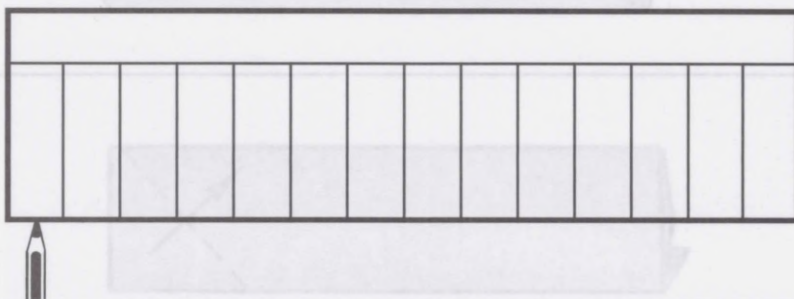

Разметка по шаблону

2



Разрез

3

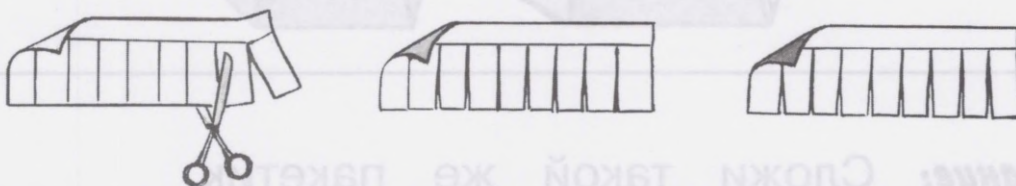

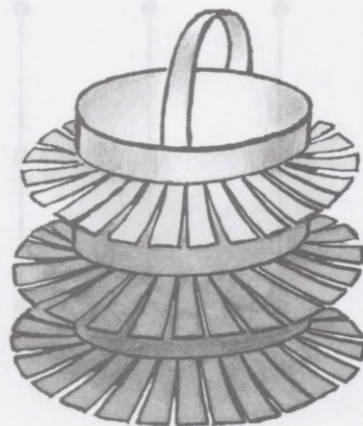
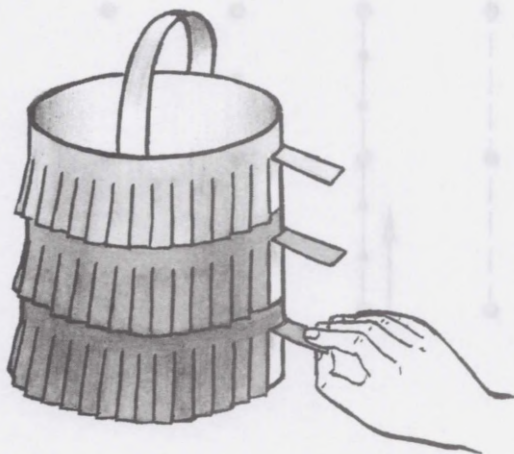
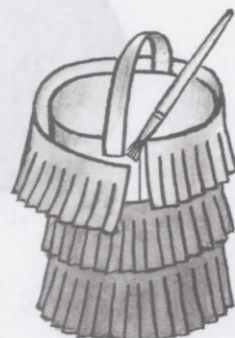
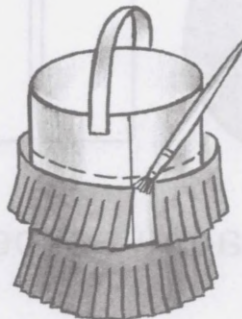
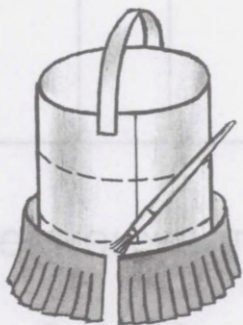
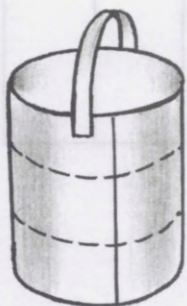
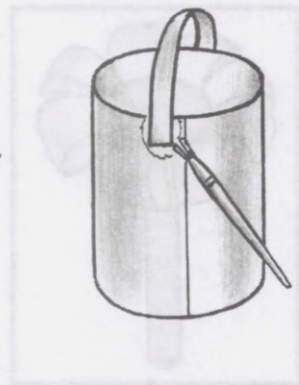
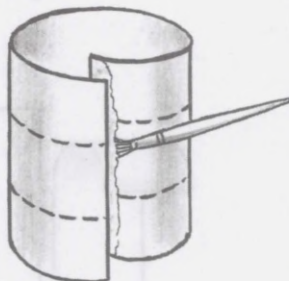
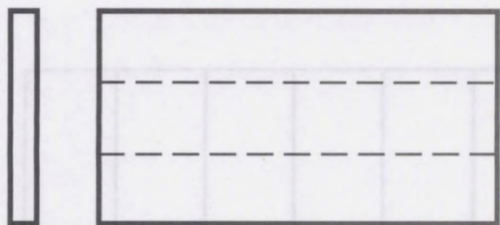

Задание: Сконструируй такой фонарик.

Бумажный цветок

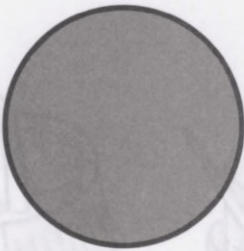
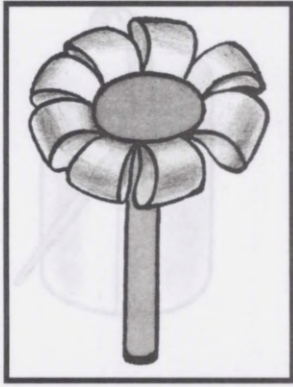

Графическое упражнение



! Выполни это задание по рабочему листу 8 (с.ж 63).

Ножка цветка

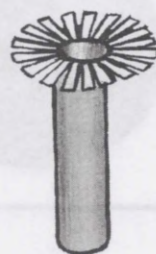
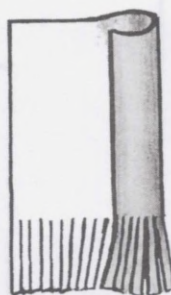

Цветок

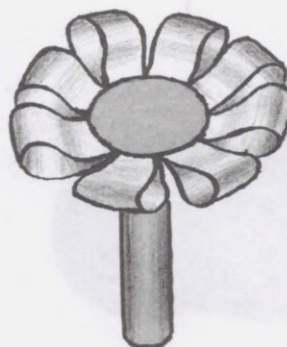
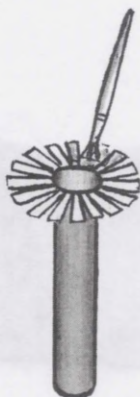
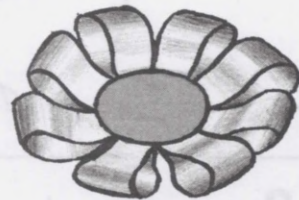
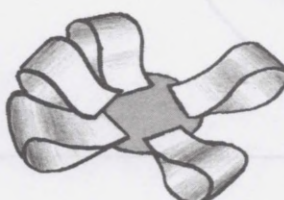
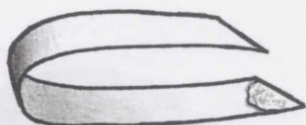

Задание: Сконструируй такой цветок.

Помидор из пластилина



1

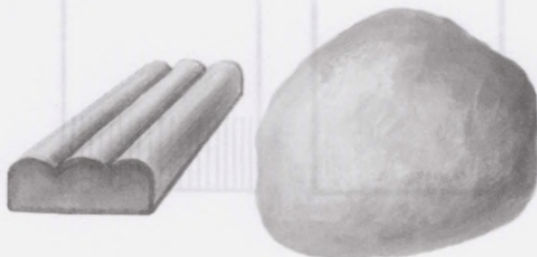

2

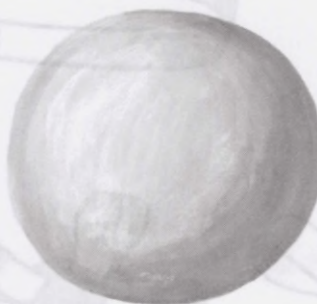

3



Задание: Слепи такой же помидор.

Огурец из пластилина

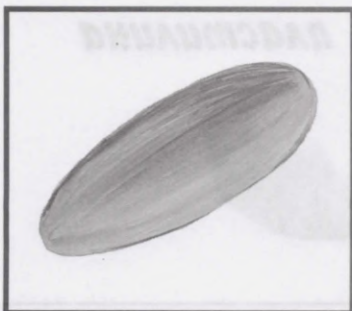

1



2



3

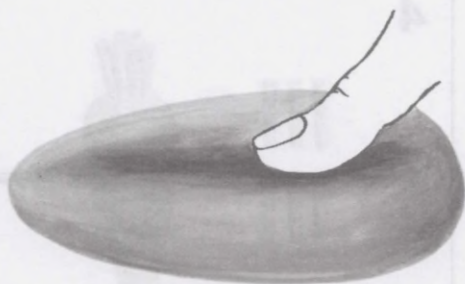

Задание: Слепи такой же огурец.

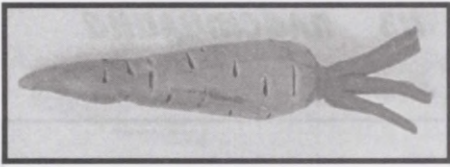

Морковка из пластилина

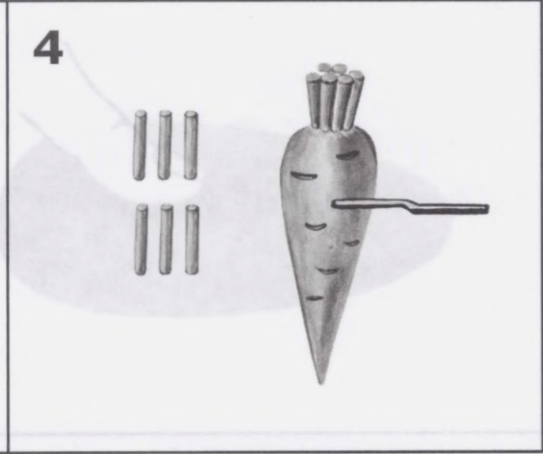
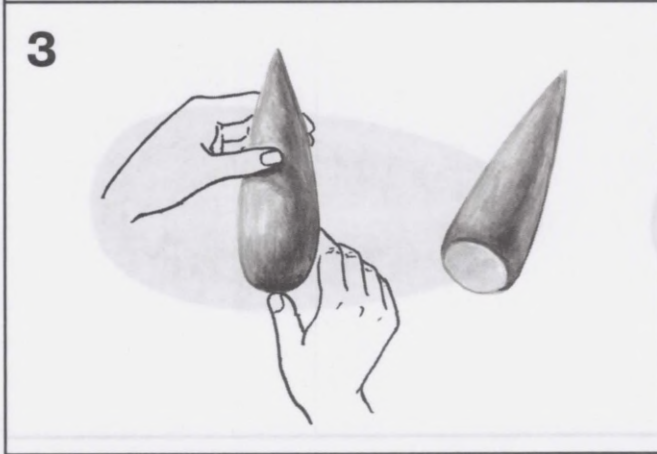

Задание: Слепи морковь.

Свёкла из пластилина

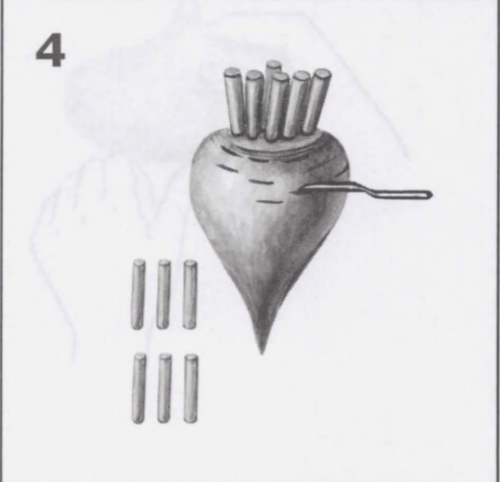
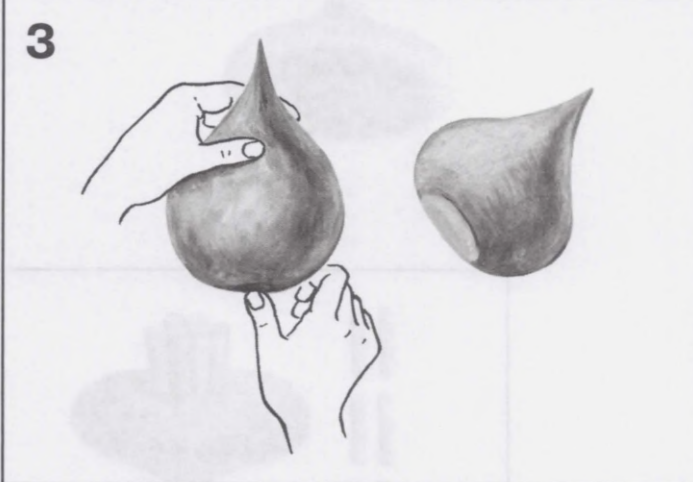
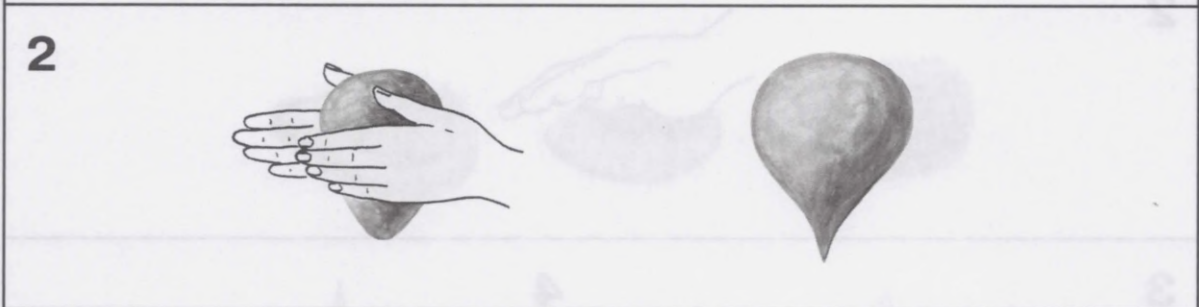

Задание: Слепи свёклу.

Репка из пластилина

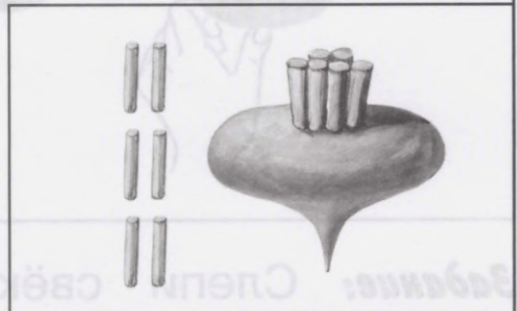
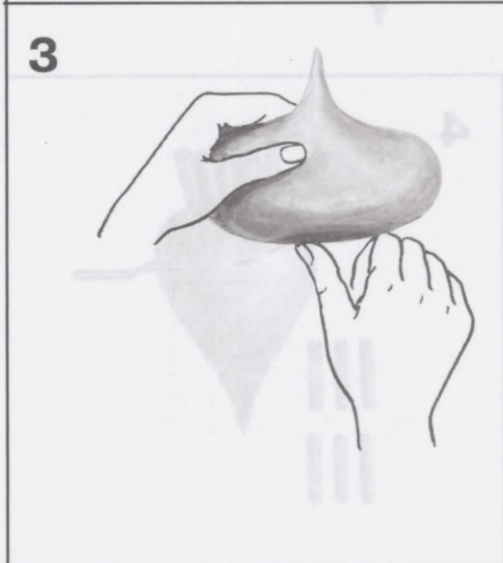
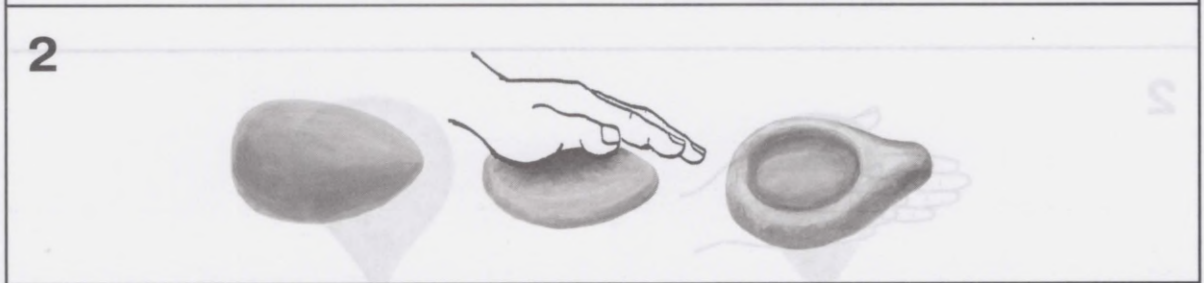
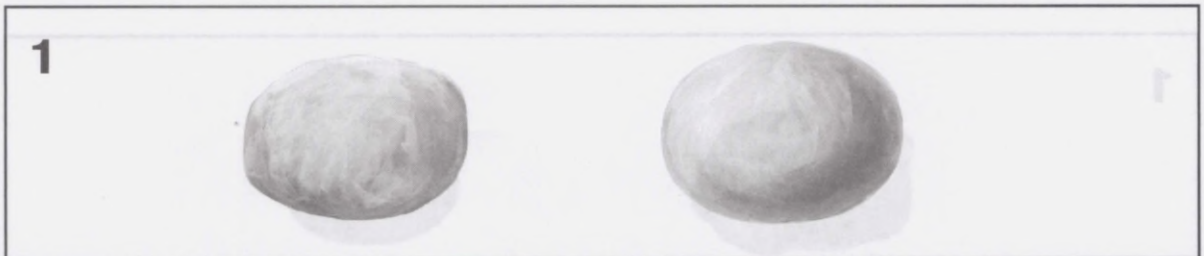

Задание: Слепи репку.

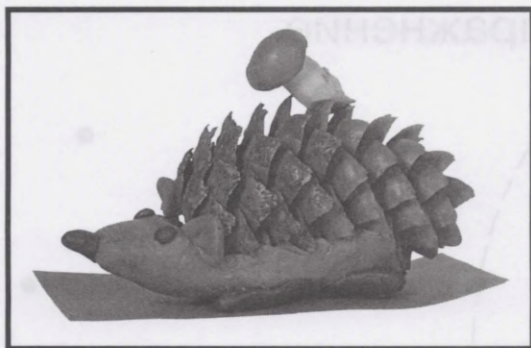

Ёжик из шишки



1



2

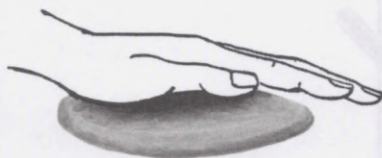

3

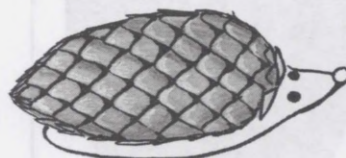
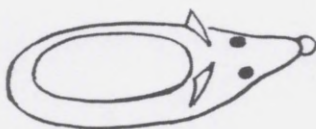

Задание: Сконструируй такого же ёжика.

Графическое упражнение

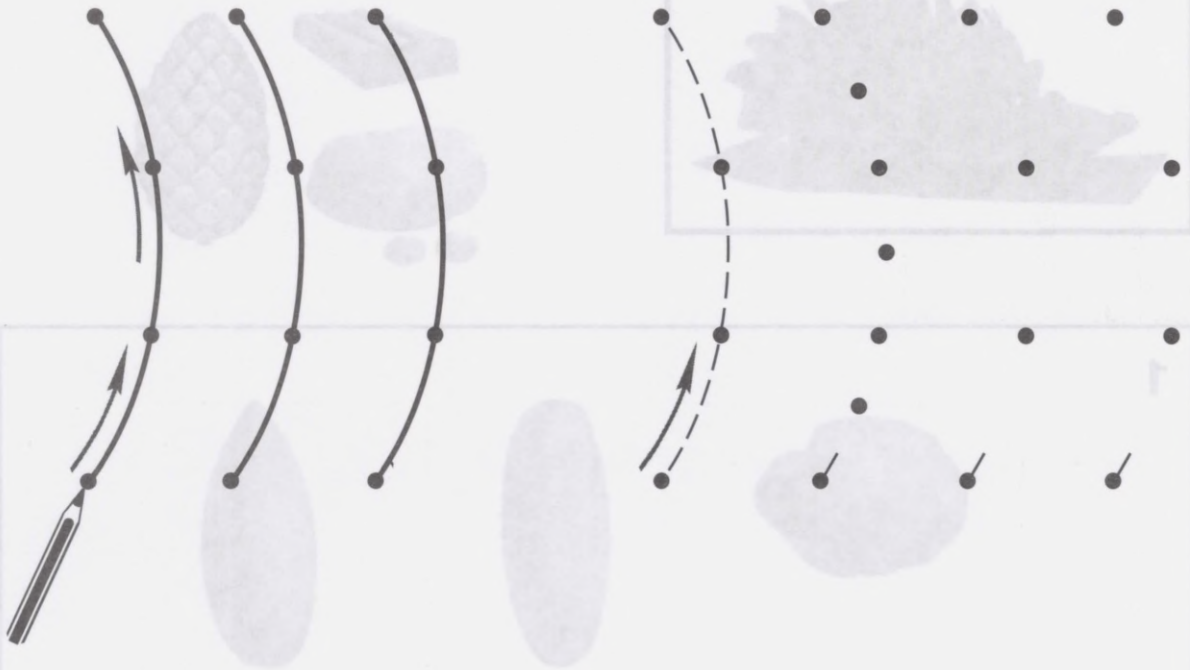

Обведение шаблона

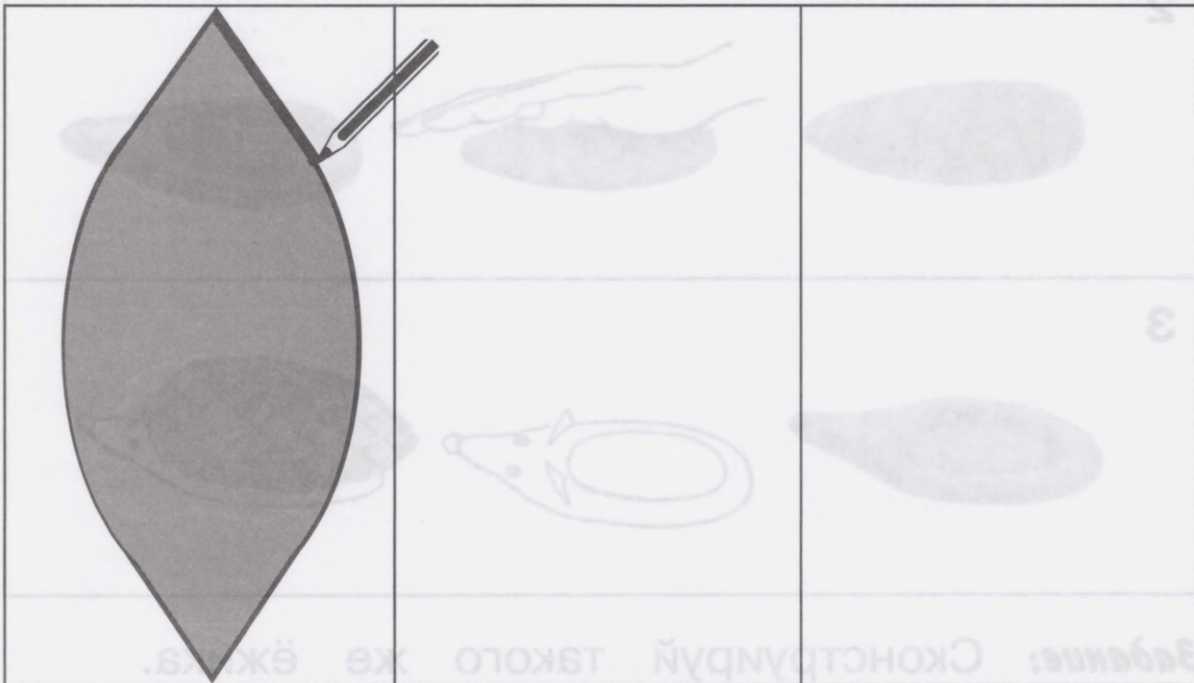

Апликация «Радуга»

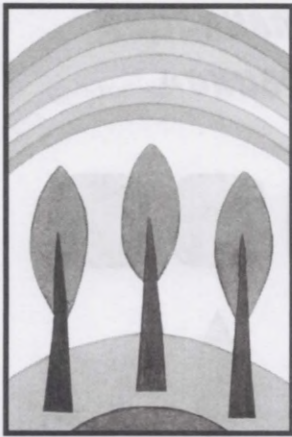

1

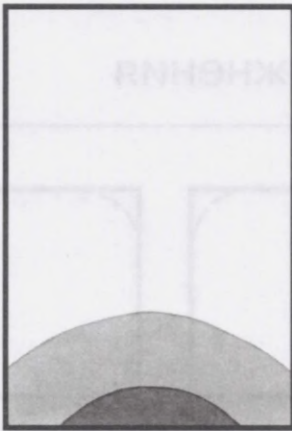

2



3



4

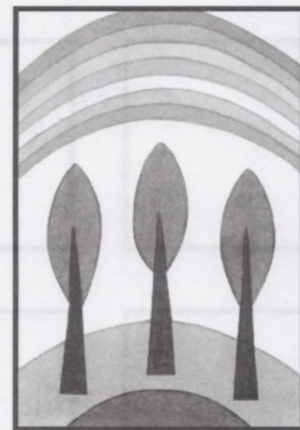



Полуобъёмная аппликация «Цветы в корзине»

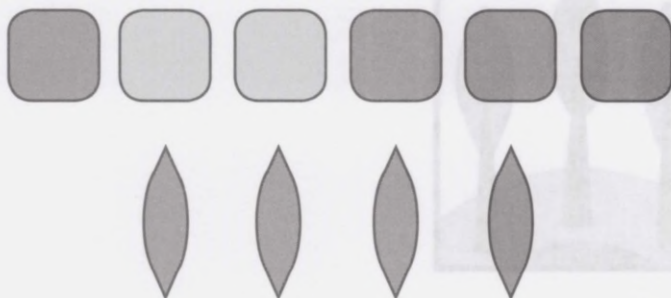

Графические упражнения

1

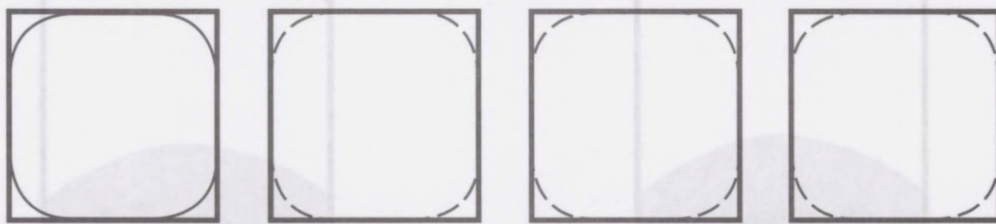

2

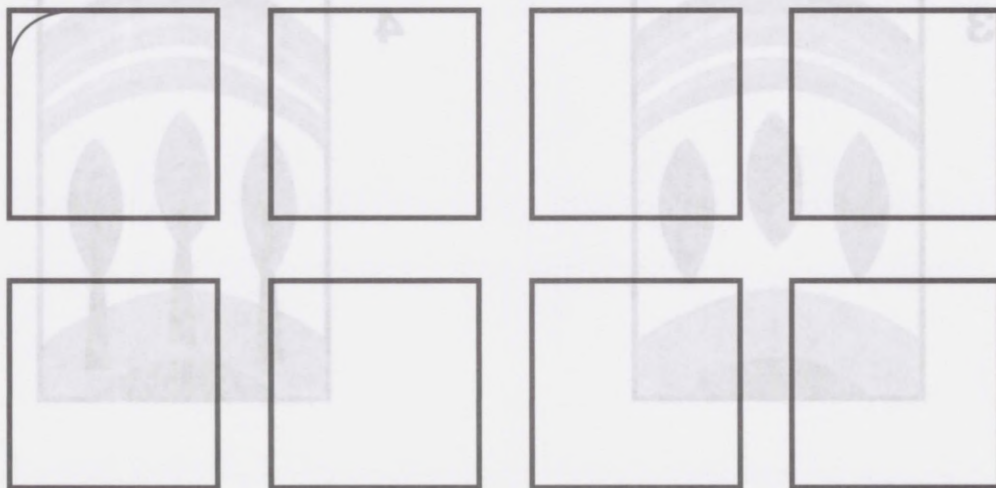

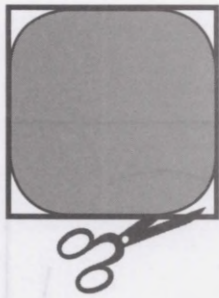

1





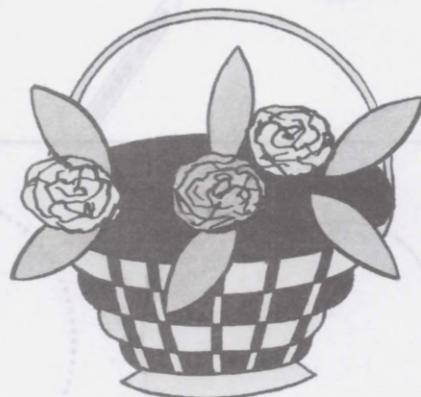





2



3

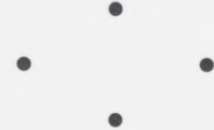

Графические упражнения

1 			
2 			
3 			
			

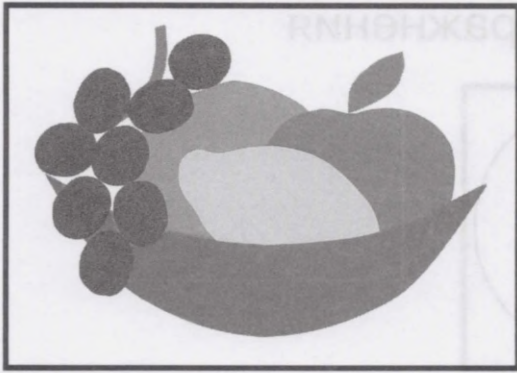

Аппликация
«Фрукты на тарелке»

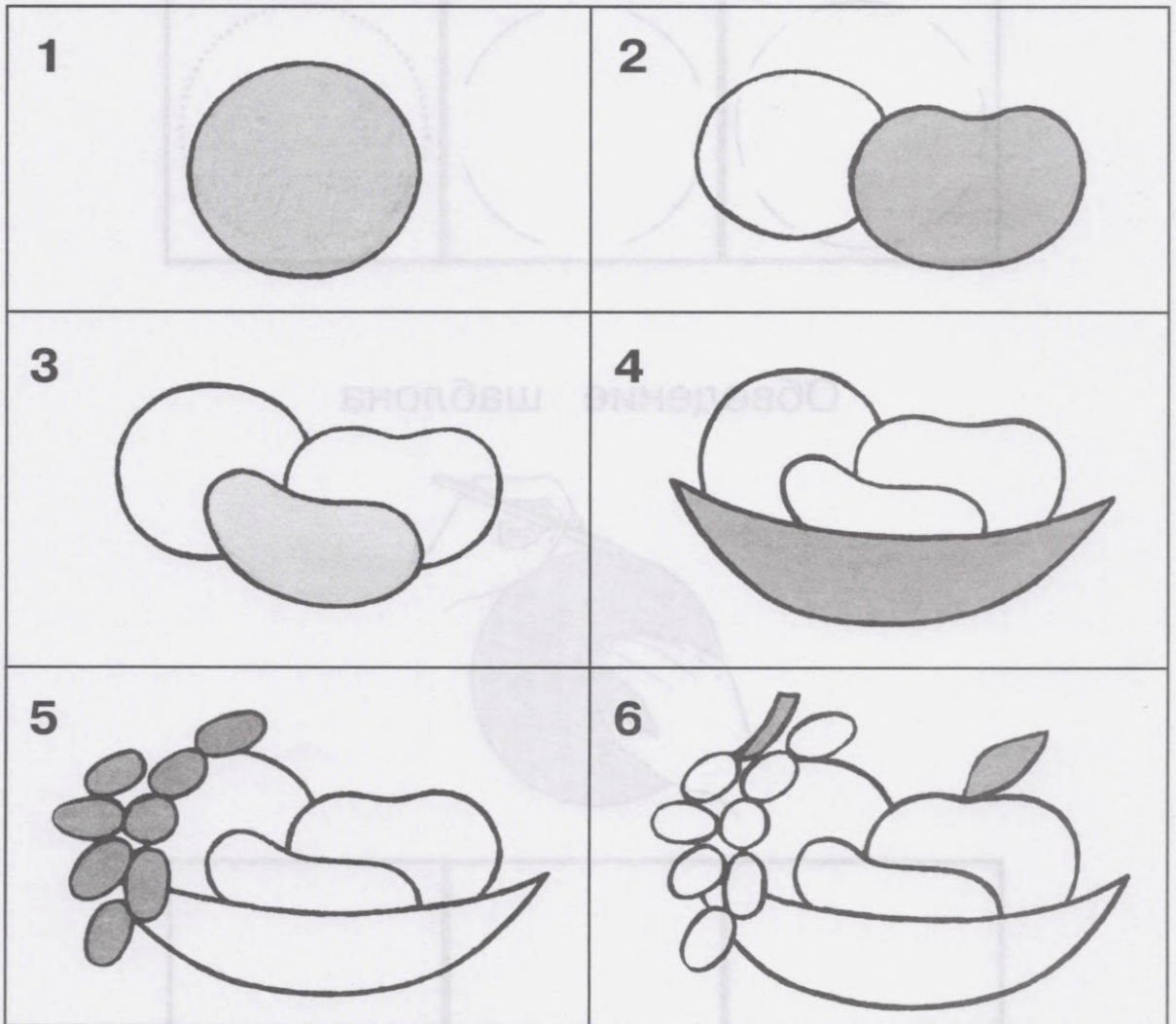

Задание: Сделай эту аппликацию.

Графические упражнения

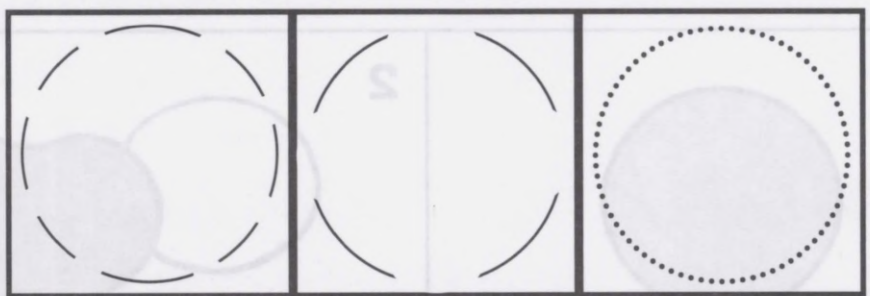
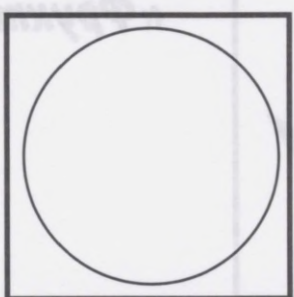

Обведение шаблона



Игрушка «Бумажный шар»

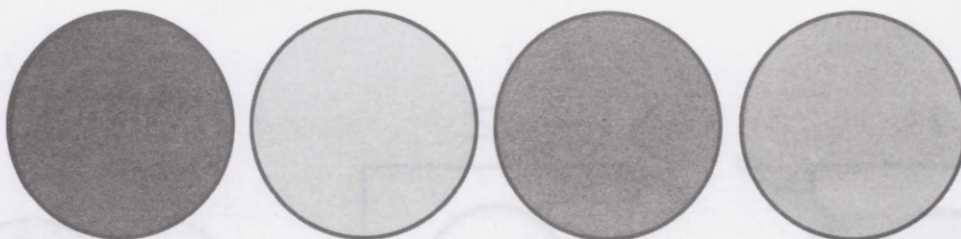
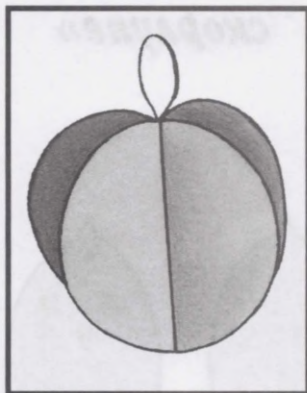

Сборка игрушки

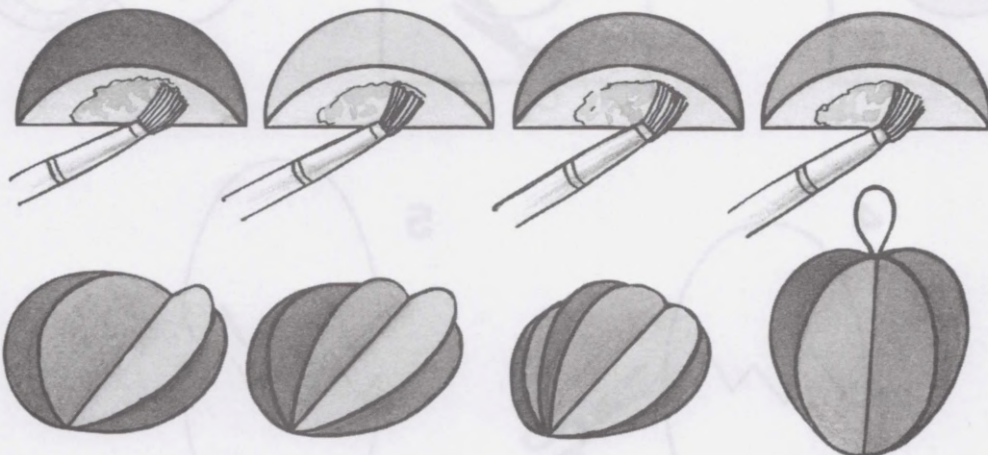

Задание: Сконструируй эту игрушку.

Игрушка «Цыплёнок в скорлупе»

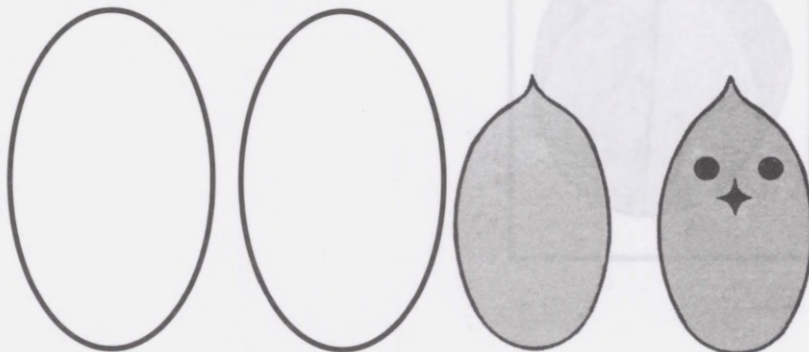
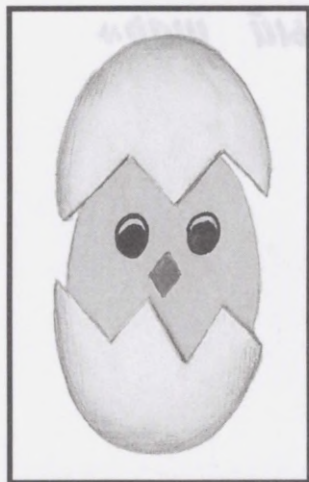

1

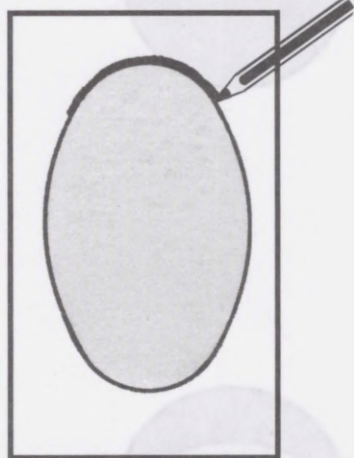

2



3



4

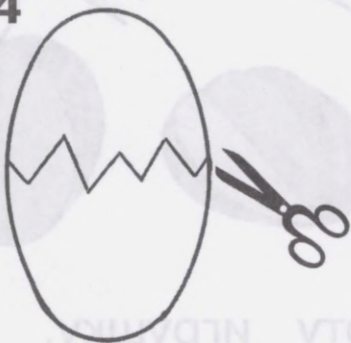

5



Цыплёнок

1

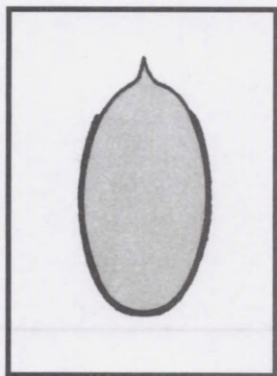

2



3

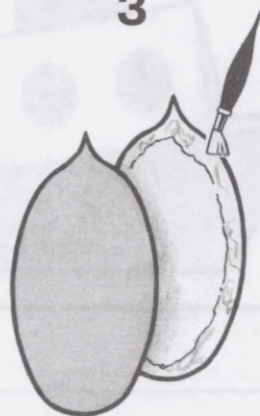

Сборка игрушки

1



2



3



! Выполни это задание по рабочему листу 9 (с. 63).

Складной пароводик из бумаги

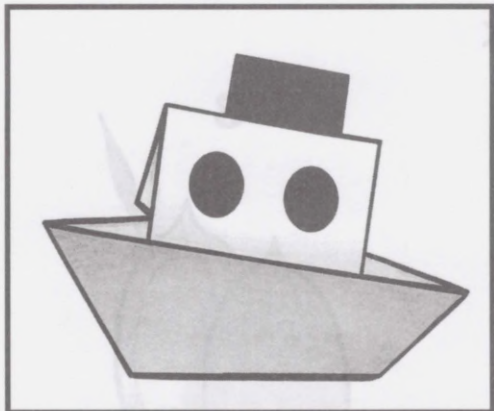

1

15

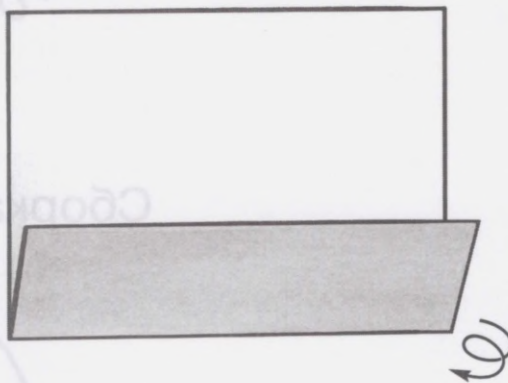
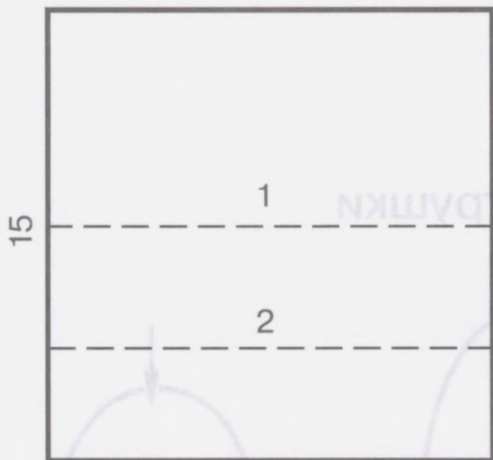

2

1/4

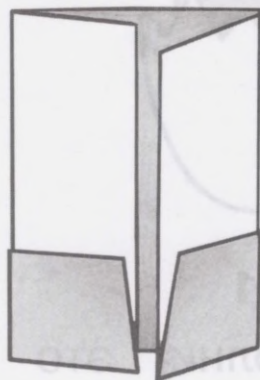
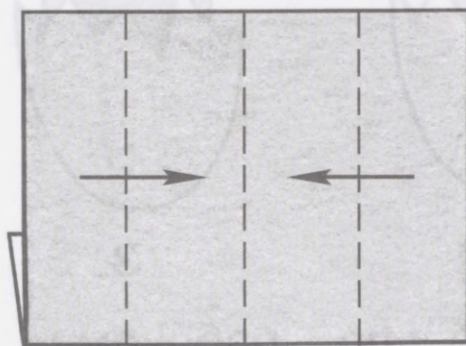

3

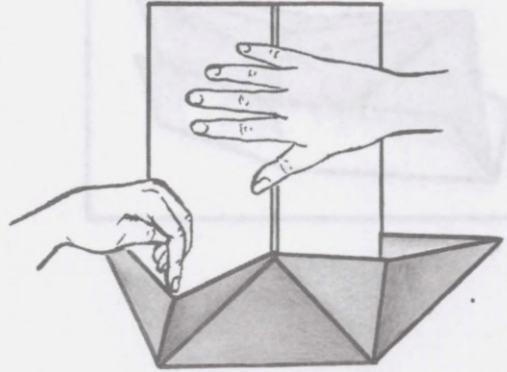
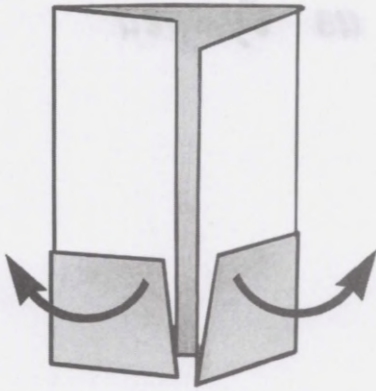

4

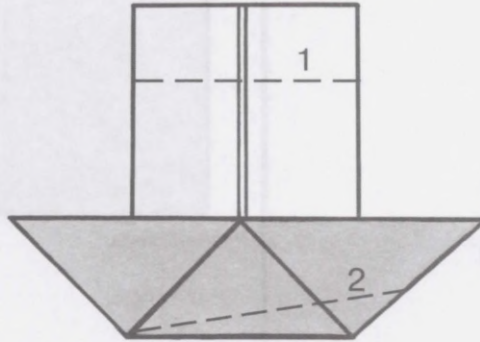

5

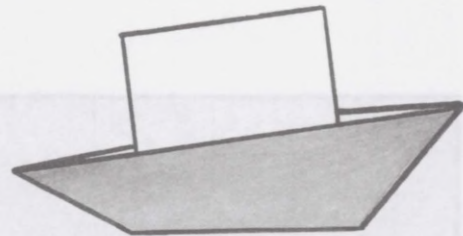
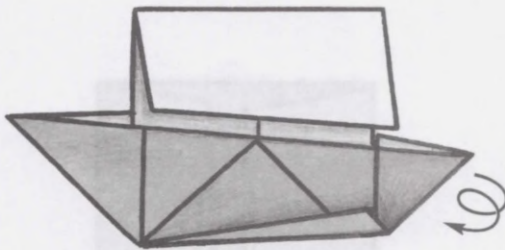

Задание: Сложи такой же пароводик.

Складная пилотка из бумаги

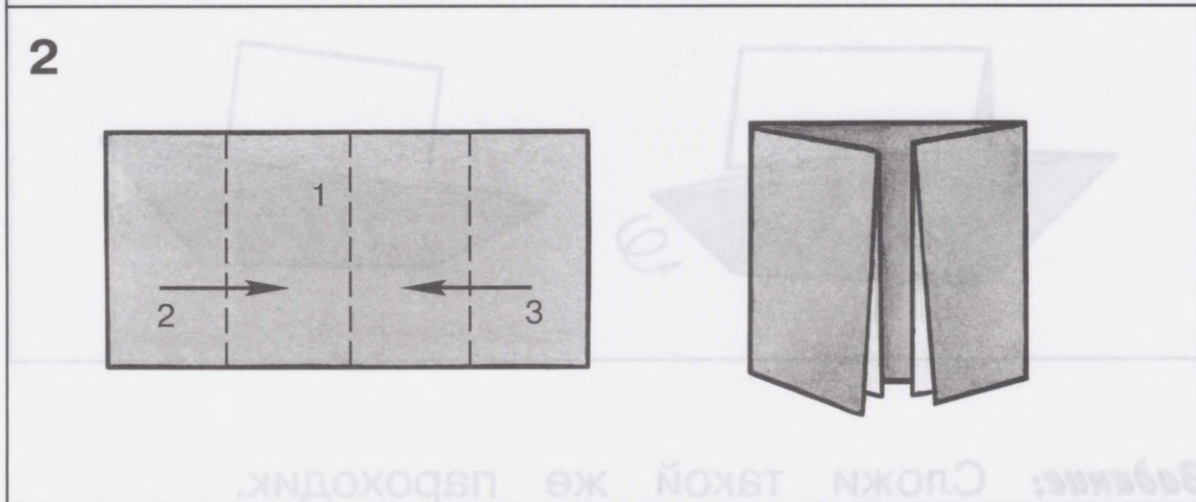
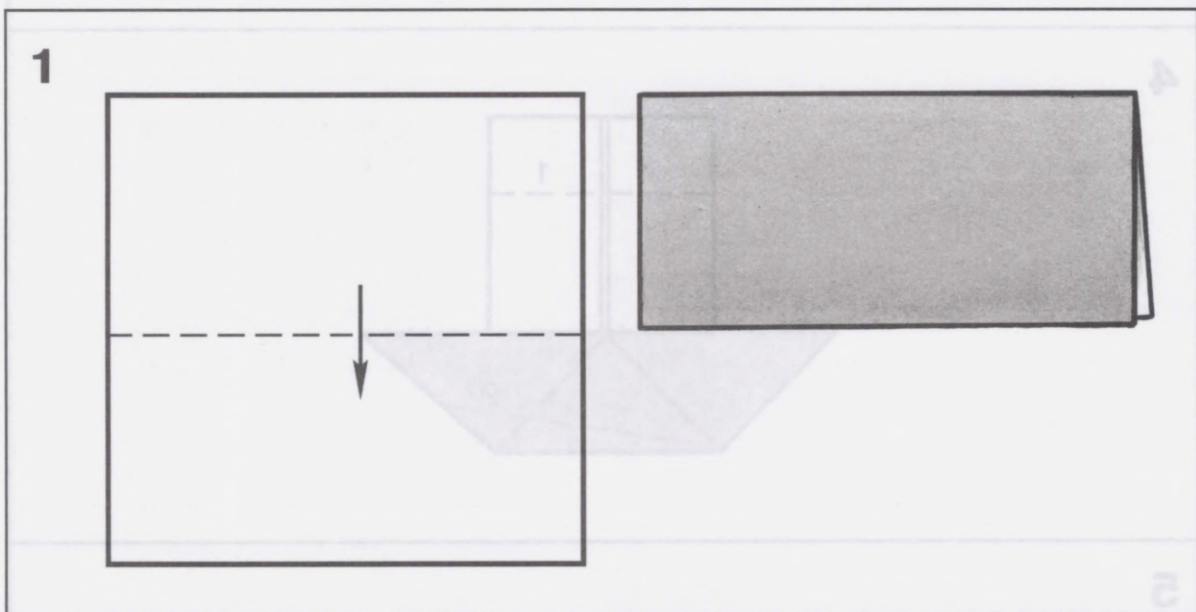
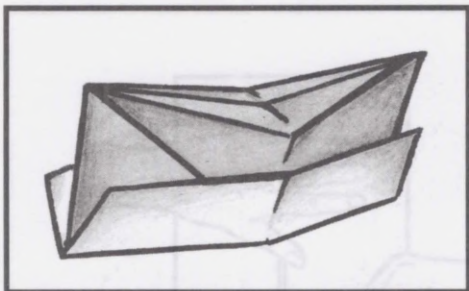

3

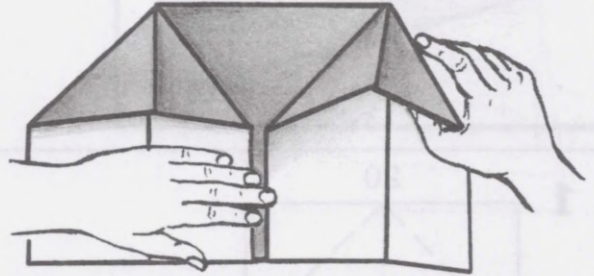
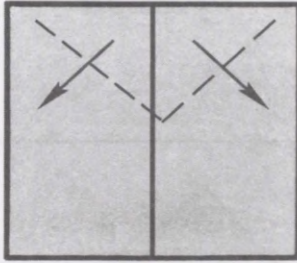

4

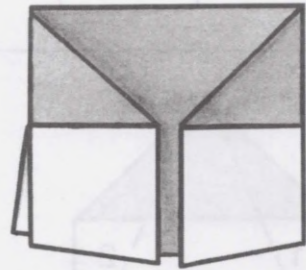
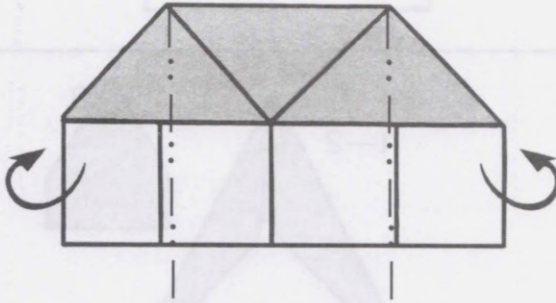

5

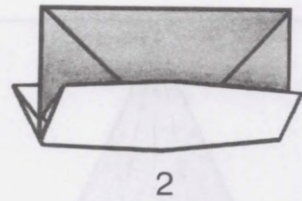
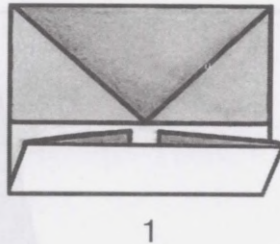
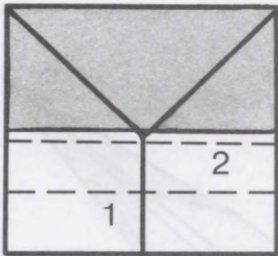

Задание: Сложи из бумаги самолет.



Складная стрела из бумаги

<p>1</p>	
<p>2</p>	
<p>3</p>	

Задание: Сложи стрелу из бумаги.

Катушка для ниток «Бабочка»

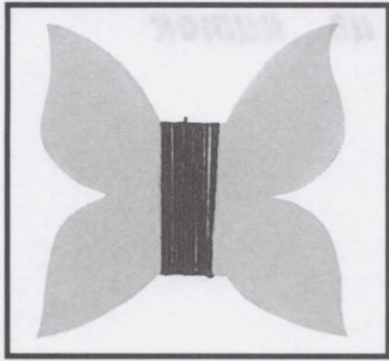

1



2

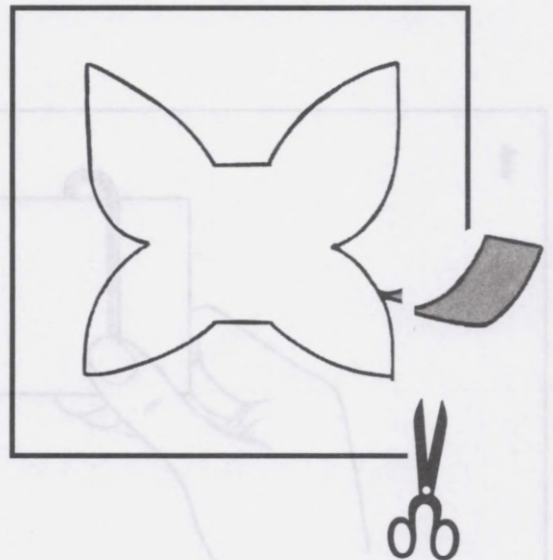
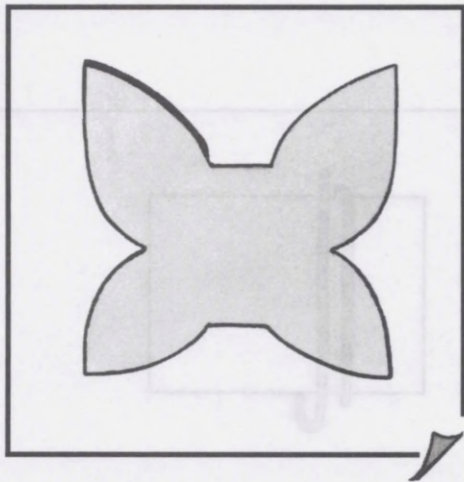

3

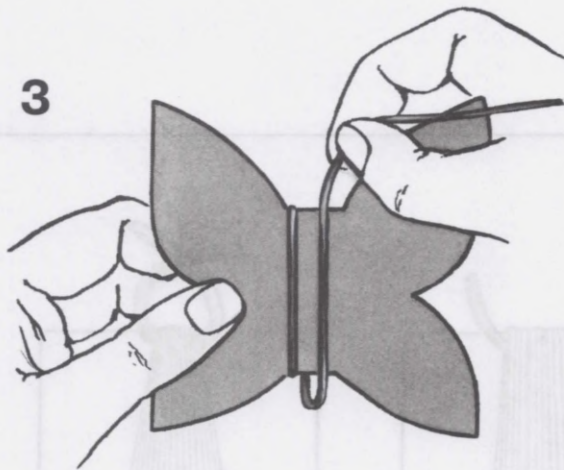

4

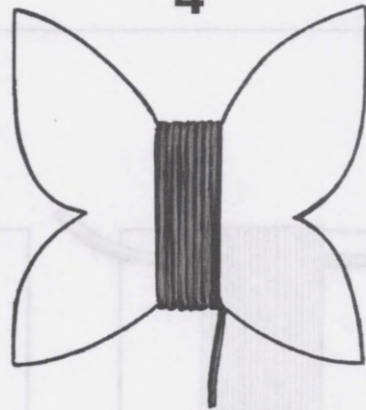

Задание: Сделай катушку для ниток по этим рисункам.

Кисточка из ниток

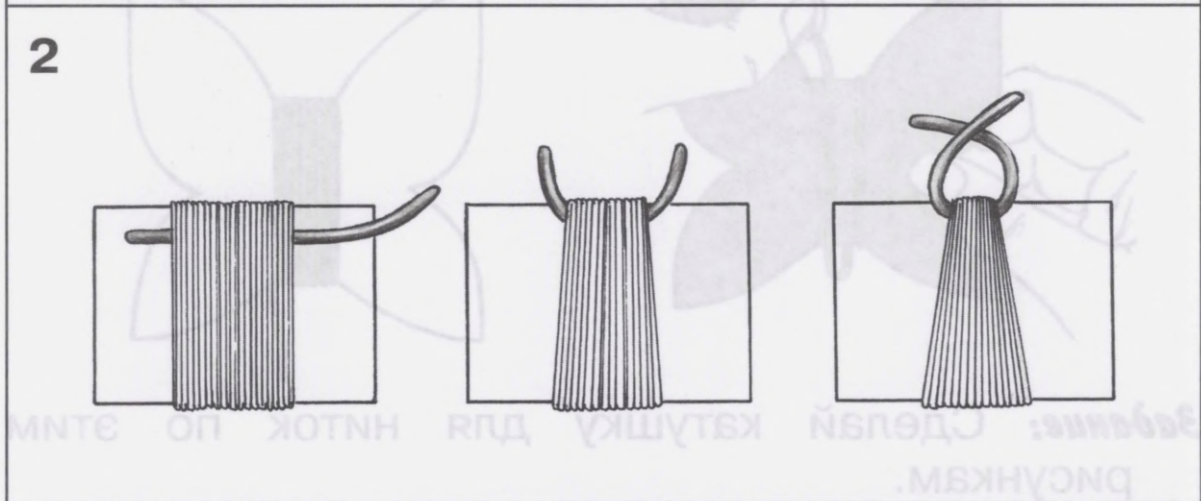
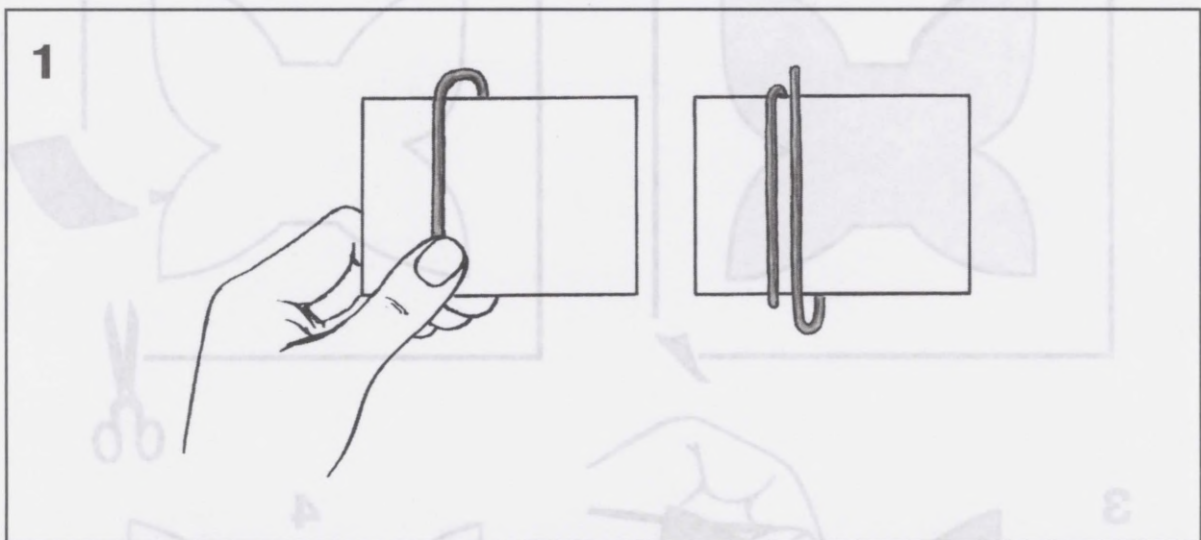

3

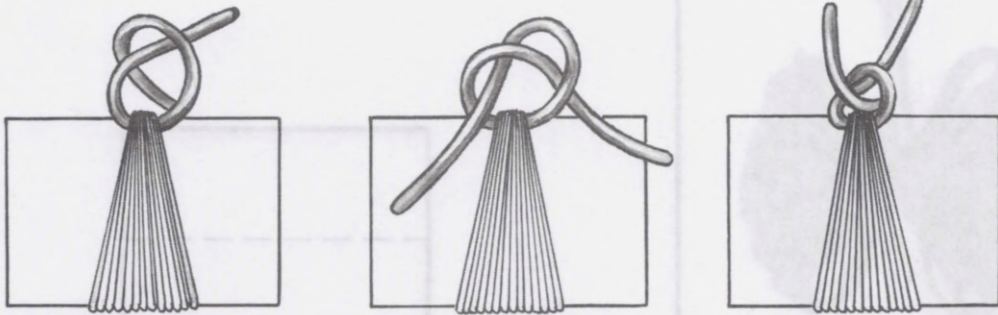

4

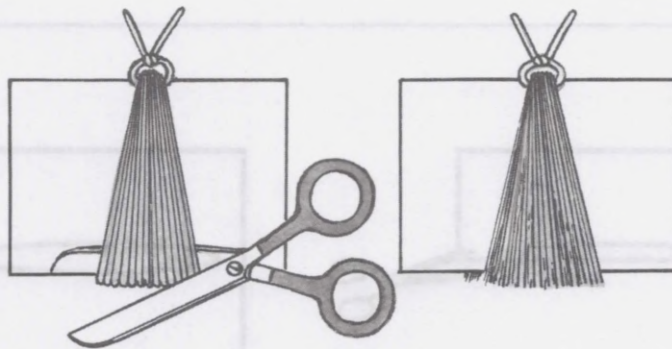

5

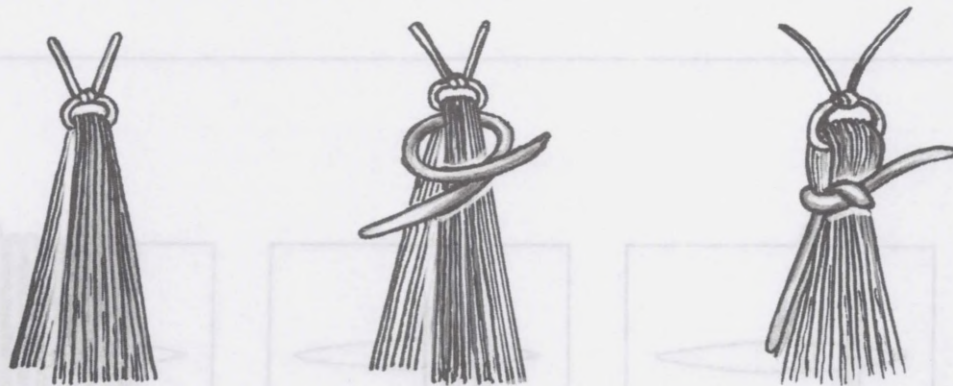

Задание: Сделай такую кисточку.

Бантик из ниток

3



4

1

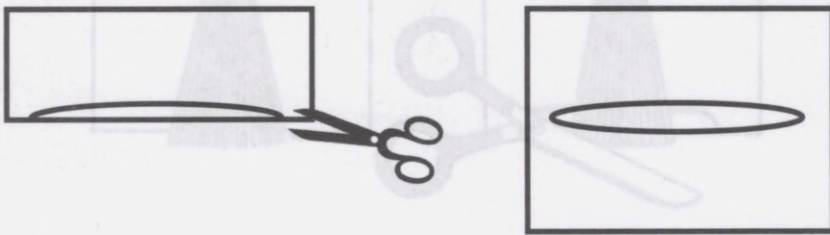

5

2

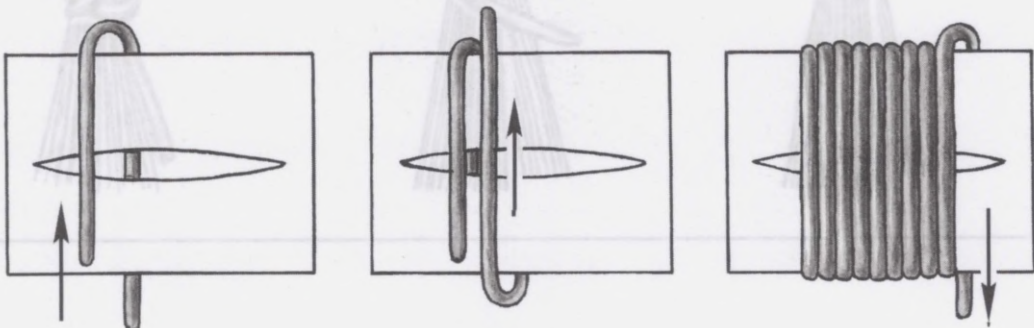

Завдання: Сделай бантик из ниток.

3

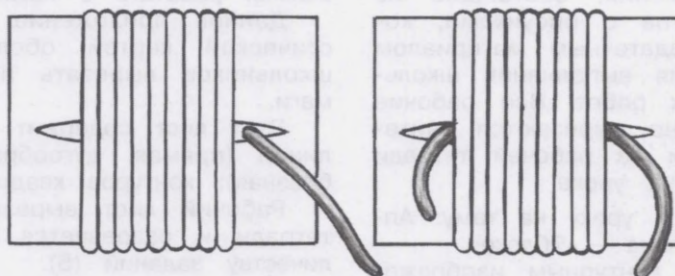

4

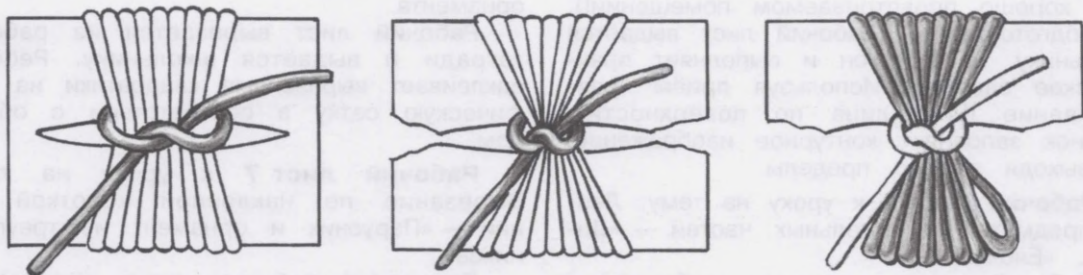

5



Задание: Сделай такой бантик.

Графические приложения

В конце рабочей тетради имеются графические приложения, состоящие из серии рабочих листов с рисунками, которые являются раздаточным материалом и предназначены для выполнения школьниками практических работ. Все рабочие листы предварительно вырезаются учителем или родителями из рабочей тетради и выдаются детям на уроке.

Рабочий лист 1 к уроку на тему: Аппликация из пластилина — «Яблоко».

Рабочий лист с контурным изображением яблока используется как графическая основа для работы с пластилином.

Учитель предварительно вырезает его из рабочей тетради и наклеивает на плотный картон форматом 21 × 29 см универсальным клеем «Момент» (эта работа проводится заранее в отсутствие детей и в хорошо проветриваемом помещении!).

Подготовленный рабочий лист выдаётся школьнику, на нём он и выполняет практическое задание. Используя приём «размазывание пластилина по поверхности», ребёнок заполняет контурное изображение, не выходя за его пределы.

Рабочий лист 2 к уроку на тему: Лепка предмета из отдельных частей — «Домик», «Ёлочка».

Рабочий лист содержит изображение в виде незаконченных схем домика и ёлочки, которые являются вспомогательной опорой в ходе сборки скатанных из пластилина столбиков.

Подготовка рабочего листа к уроку аналогична тому, как это описано в предыдущем случае. При необходимости рабочий лист 2 можно разделить на две части.

Рабочий лист 3 к уроку на тему: Лепка из пластилина — барельеф «Орнамент».

Это рабочий лист с изображением круга с осевыми линиями, которые помогут школьнику правильно разместить скатанные из пластилина элементы орнамента внутри круга. Подготовка рабочего листа к уроку аналогична работе с предыдущим графическим приложением.

Рабочий лист 4 к уроку на тему: Лепка предметов из отдельных шаровидных частей — «Барашек Бяша».

Это рабочий лист с линейным рисунком границ неба и травы. Используется как основа для размазывания пластилина на поверхности листа.

Рабочий лист 5 к уроку на тему: Учимся работать с ножницами.

Данное приложение является диагностической картой обследования умения школьников вырезать ножницами из бумаги.

Этот лист содержит изображение ряда линий (прямая, дугобразная и зигзагообразная); контуров квадрата и круга.

Рабочий лист вырезается из рабочей тетради и разрезается по заданному количеству заданий (5).

Рабочий лист 6 к уроку на тему: Вырезание из бумаги по короткой вертикальной линии — геометрический «Орнамент из квадратов».

Рабочий лист содержит графическую сетку, которая является вспомогательной опорой в ходе изготовления заданного орнамента.

Рабочий лист вырезается из рабочей тетради и выдаётся школьнику. Ребёнок наклеивает вырезанные квадратики на графическую сетку в соответствии с образцом.

Рабочий лист 7 к уроку на тему: Вырезание по наклонной короткой линии — «Парусник и орнамент из треугольников».

Подготовка рабочего листа производится аналогично работе с предыдущим графическим приложением.

Рабочий лист 8 к уроку на тему: Вырезание по длинной линии — «Бумажный цветок».

Рабочий лист содержит ряд опорных линий разного начертания и точек разной удалённости, по которым школьник должен разрезать бумагу. В дальнейшем полученные полоски используются в конструировании заданного изделия.

Рабочий лист 9 к уроку на тему: Вырезание по кривой линии — «Цыплёнок в скорлупе».

Рабочий лист содержит графическое изображение двух овалов с зигзагообразными линиями, по которым школьник производит криволинейное вырезание, и образец шаблона с контуром цыплёнка.

Учитель предварительно вырезает рабочий лист из рабочей тетради. Затем вырезается шаблон, который используется для изготовления картонных шаблонов. Графические изображения овалов и картонные шаблоны выдаются ребёнку для изготовления изделия.

1

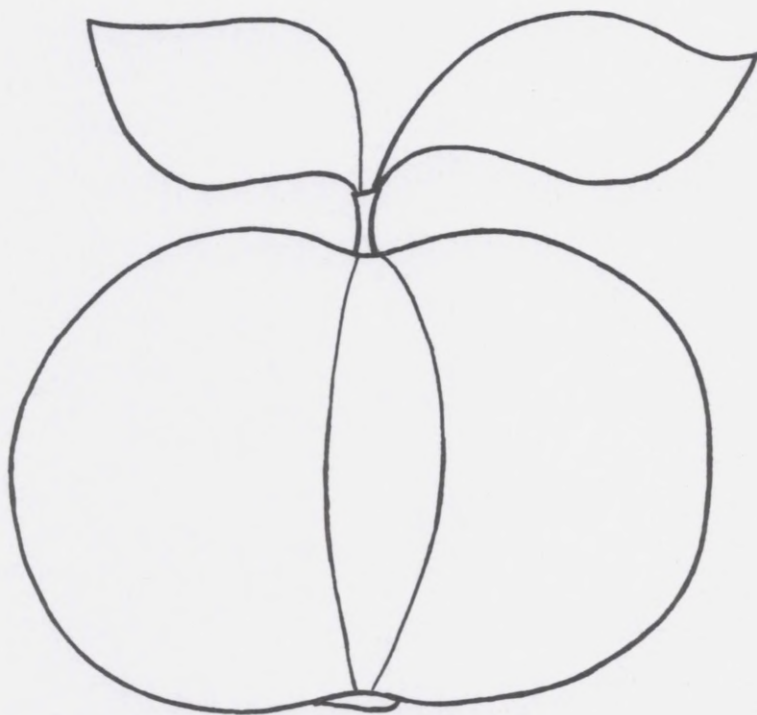

2

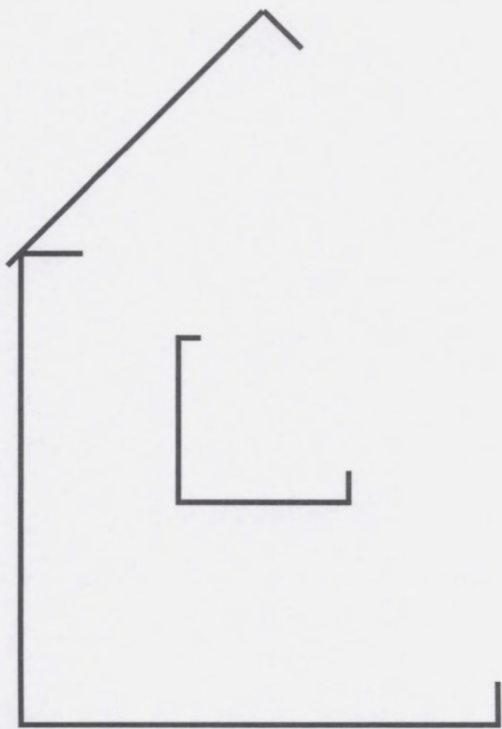

3

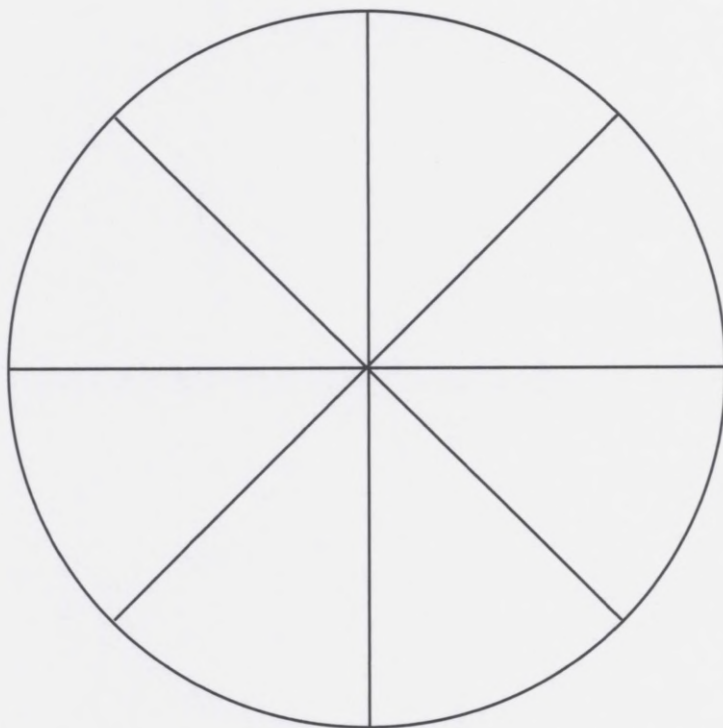

4

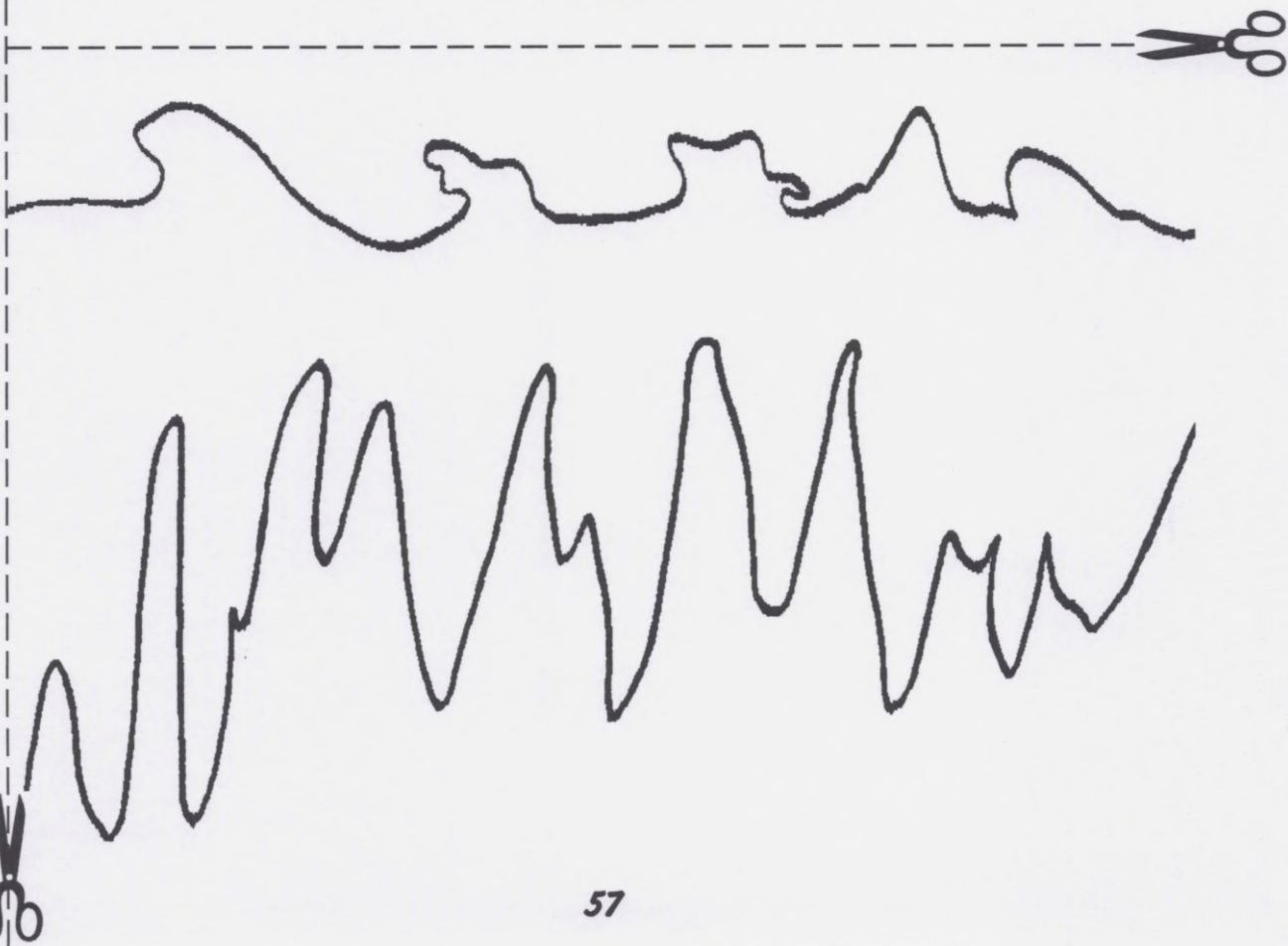

5

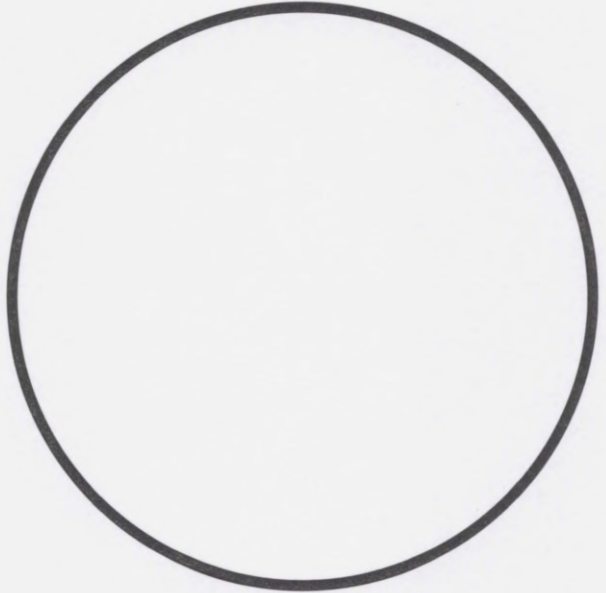
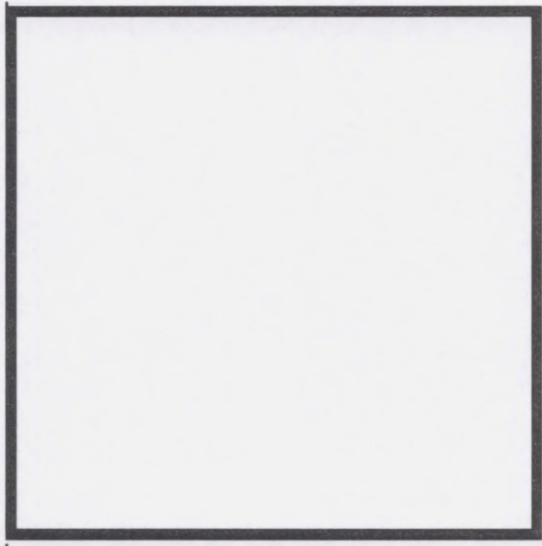

6

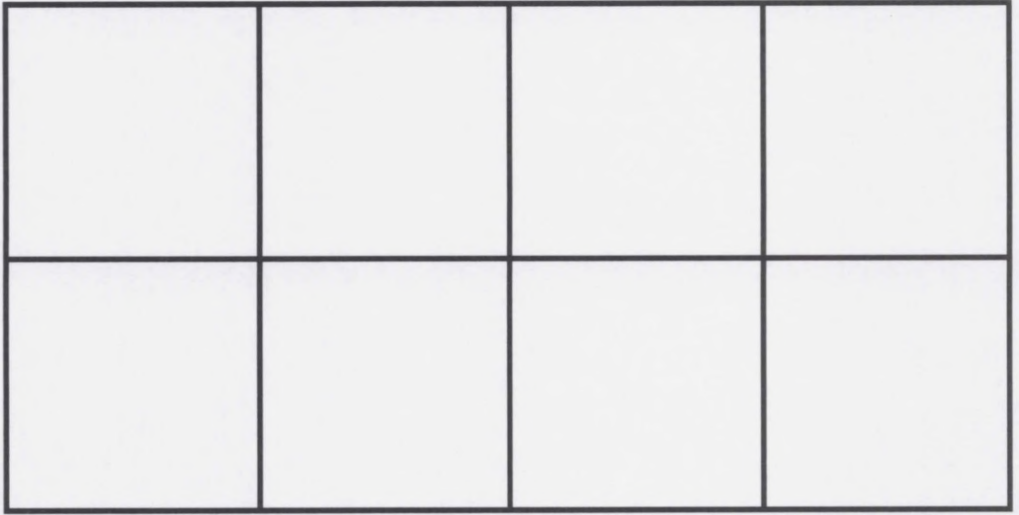

7

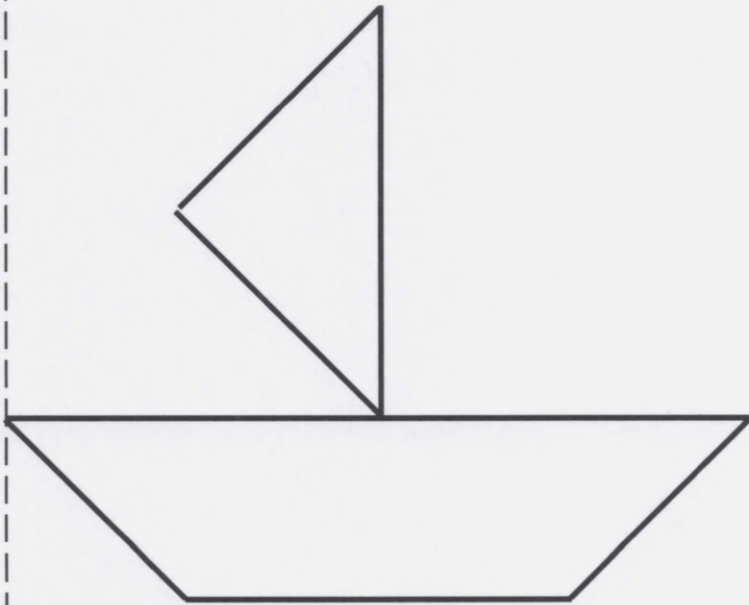

8

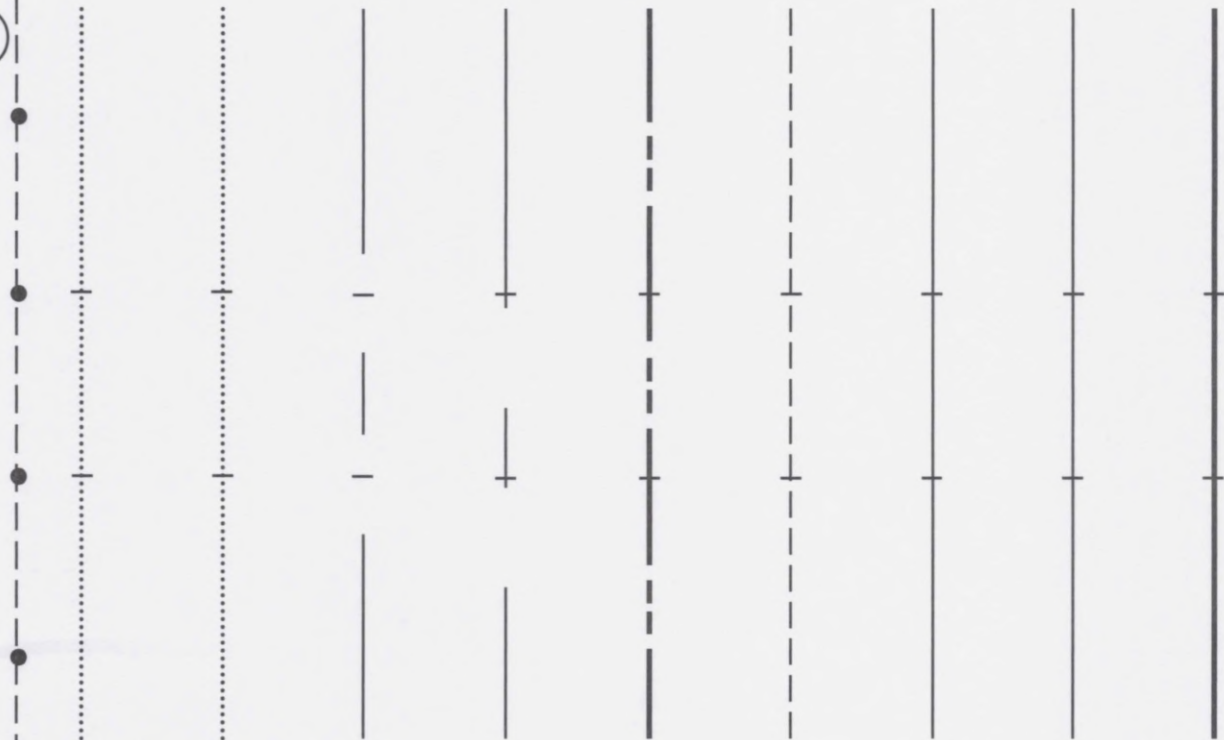

9

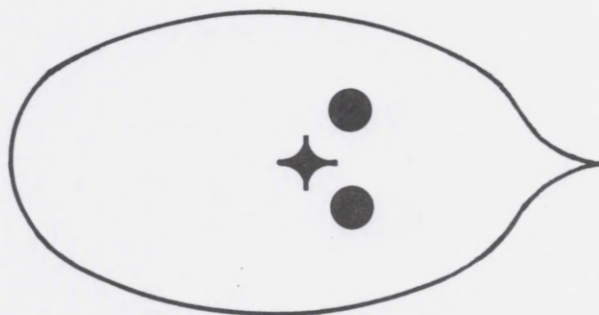
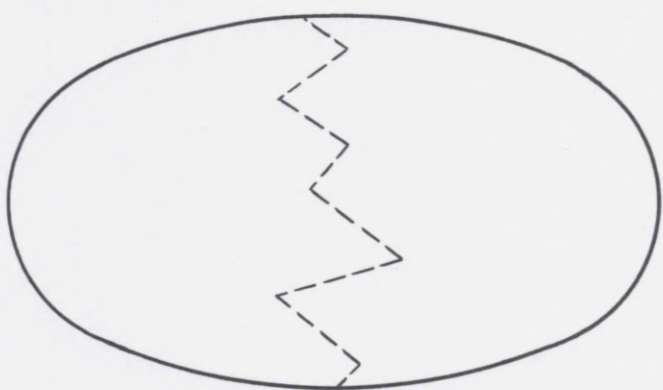

Учебное издание

Кузнецова Людмила Анатольевна

ТЕХНОЛОГИЯ

Ручной труд

Рабочая тетрадь

1 класс

Учебное пособие для общеобразовательных организаций,
реализующих адаптированные основные
общеобразовательные программы

В двух частях

Часть 1

Руководитель Центра специальных форм образования *С. В. Сацевич*
Зам. руководителя по редакционно-издательской работе *М. А. Зыкова*
Зав. редакцией литературы по коррекционной педагогике *О. А. Бондарчук*

Редакторы *А. В. Бабурин, А. В. Китова*

Ответственный за выпуск *А. В. Китова*

Художник *А. А. Рогачёва*

Художественные редакторы *Л. Г. Епифанов, С. И. Ситников*

Техническое редактирование

и компьютерная вёрстка *А. В. Алексеевой, А. Б. Этиной*

Корректор *В. В. Багрий*

Компьютерный набор *Г. В. Богомазовой*

Налоговая льгота — Общероссийский классификатор продукции ОК 005-93—953000.

Изд. лиц. Серия ИД № 05824 от 12.09.01. Подписано в печать 19.06.17. Формат 84×108^{1/16}.
Бумага офсетная. Гарнитура PragmaticaC. Печать офсетная. Уч.-изд. л. 2,71. Доп. тираж 1000 экз.
Заказ № 8128ЯПК.

Акционерное общество «Издательство «Просвещение».
127521, Москва, 3-й проезд Марьиной рощи, 41.

Отпечатано по заказу АО «ПолиграфТрейд»

arvato
BERTELSMANN

в полном соответствии с качеством
предоставленного электронного оригинал-макета
в ООО «Ярославский полиграфический комбинат»
150049, Ярославль, ул. Свободы, 97

В состав учебно-методического комплекта «Технология. Ручной труд» для 1 класса автора Л. А. Кузнецовой входят:

- Рабочая программа. 1—4 классы (размещена на сайте)
- Учебник
- Рабочая тетрадь в 2 частях
- Методические рекомендации. 1—4 классы (размещены на сайте)

Уроки по ручному труду в начальной школе имеют важное значение для последующего профильного обучения ребёнка в старших классах. Кроме того, уроки ручного труда развивают творческие способности ребёнка, формируют у него мотивацию успеха и в целом закрепляют положительное отношение к обучению в школе.

Рабочая тетрадь сопровождает, дополняет и расширяет материал учебника по работе с пластилином, бумагой, нитками. Задания различны по степени сложности и могут быть предложены ребёнку с учётом его индивидуальных возможностей.

Занятия по рабочей тетради помогут взрослому создать условия для повышения самостоятельности школьника, а ребёнку научиться планировать свою работу и контролировать её ход.

